



# Good Earth<sup>®</sup>

## Lighting

---

**LED Motion Activated Hyper Bright Flood Light** (page 2)

---

**Projecteur à DEL Hyper Bright Activé Par Le Mouvement** (page 11)

---

**Reflector LED Hyper Bright Activado Por Movimiento**  
(page 21)

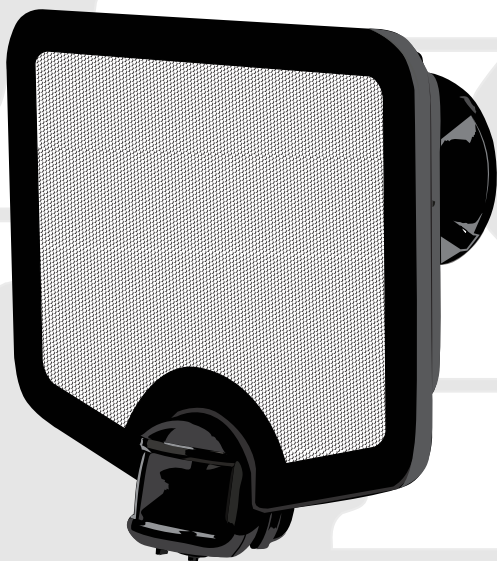
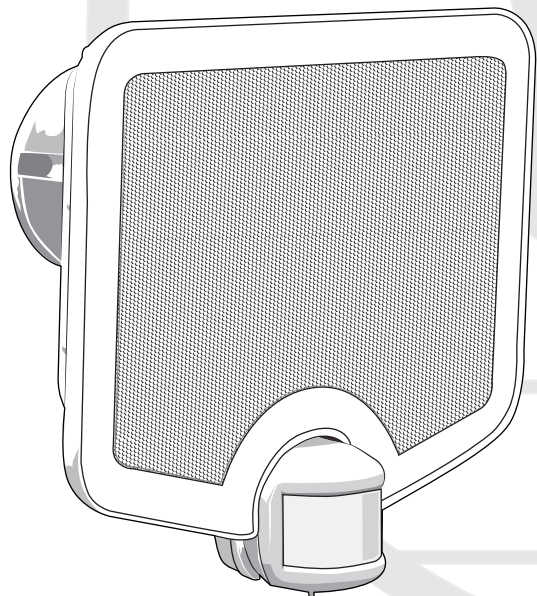

**Model / Model / Modelo #:**  
SE1249-BP2-02LF7-G  
SE1249-WH3-02LF7-G

# Table of Contents

## ENGLISH INSTRUCTIONS ..... 2-10

What's in the Box ..... 2

Light and Sensor Controls ..... 2

Tools Needed ..... 3

Safety Information ..... 3

Warranty ..... 4

Things to Consider Prior to Mounting ..... 4

Mounting Preparations ..... 5

How to Wire the Lights ..... 6

Attaching the Light ..... 7

Light Orientation ..... 8

Brightness and CCT Operations ..... 8

Customize Settings ..... 8-9

Troubleshooting Guide ..... 10

## What's in the Box

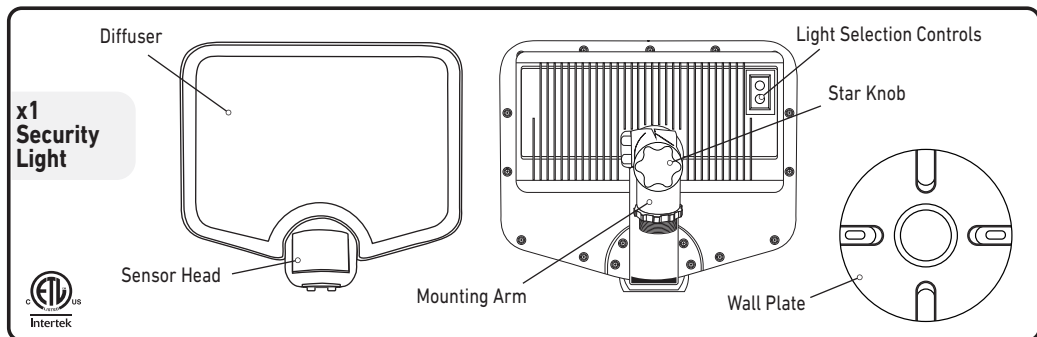

**Hardware Kit Contents:** \* Actual hardware may differ from illustration

x2 Short Box Screw  
#10 x 24 x 5/8

x2 Medium Box Screw  
#6 x 32 x 3/4

x3 Wire Nut

x2 Translucent Plug

x1 Allen Wrench

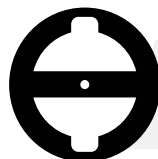

x1 Foam Gasket  
(Round Surface J-Box Mounting Only)

## Light and Sensor Controls

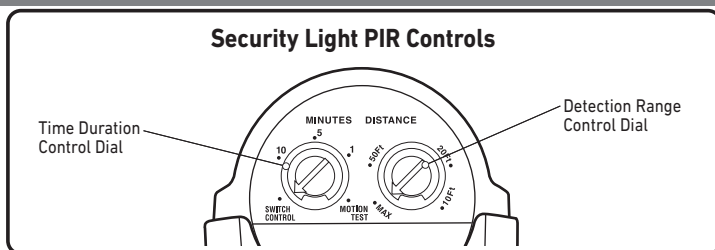

# Tools Needed



Step Ladder

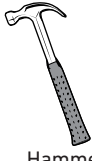

Hammer



Silicone Seal



Phillips Head Screwdriver



Work Gloves



Safety Glasses

## Safety Information



**SHUT OFF POWER AT THE CIRCUIT BREAKER OR FUSE PANEL BEFORE REMOVING THE OLD FIXTURE OR INSTALLING THE NEW ONE.**



**READ ENTIRE INSTALLATION PROCEDURE BEFORE YOU BEGIN!**

**LIGHT FIXTURE REQUIRES A 120VAC ELECTRICAL SYSTEM.**

**LIGHT MUST BE PROPERLY GROUNDED.**

**SOME REGIONAL/LOCAL CODES REQUIRE INSTALLATION BY A QUALIFIED ELECTRICIAN.**



### **WARNING!**

This fixture can only be installed over a recessed electrical box **OR** a UL-Listed surface mount electrical box rated for wet locations. Surface mount electrical boxes require the use of the included foam gasket, to prevent water from seeping into the electrical box.



### **WARNING!**

**BURN HAZARD:** Keep fixture's lamp heads at least 2 in. from combustible material.



### **CAUTION!**

**BURN HAZARD:** Allow light to cool down prior to touching.



### **WARNING!**

To avoid water damage, position light heads and sensor head in the correct position as indicated.



### **ATTENTION**

If the power goes out, the fixture will maintain previous settings, so there is no need to go up the ladder to adjust once the power has been restored. Fixture will need 20-30 seconds to warm up once turned back on.



### **WARNING!**

Do not look directly at the LEDs for an extended period of time. They can cause eye damage.



### **CAUTION**

Minimum 90°C supply conductors. For fixture electrical ratings, see fixture label.



### **CAUTION**

Please consult a qualified electrician if you are unfamiliar with electrical installations, or methods of properly grounding an electrical fixture.



### **CAUTION**

Fixture will reliably operate between the temperatures of -20°F to 122°F. (At temperatures above 92°F, the PIR may not detect body heat.)



### **WARNING!**

The components of this fixture are not serviceable. Attempting to alter the fixture for any reason may result in voiding the warranty and could result in creating a dangerous situation.



### **ATTENTION**

LEDs can be damaged by electrostatic discharge shock. To remove this hazard, touch a grounded bare metal surface to discharge yourself before installation.

#### **FCC STATEMENT:**

This device complies with Part 15 of the FCC rules. Operation is subject to the following two conditions: (1) This device may not cause harmful interference, and (2) this device must accept any interference received, including interference that may cause undesired operation. Warning: Changes or modifications to this unit not expressly approved by the party responsible for compliance could void the user's authority to operate the equipment. Note: This equipment has been tested and found to comply with the limits for a Class B digital device, pursuant to Part 15 of the FCC rules. These limits are designed to provide reasonable protection against harmful interference in a residential installation. This equipment generates, uses, and can radiate radio frequency energy and, if not installed and used in accordance with the instructions, may cause harmful interference to radio communications. However, there is no guarantee that the interference will not occur in a particular installation. If this equipment does cause harmful interference to radio or television reception, which can be determined by turning the equipment off and on, the user is encouraged to try to correct the interference by one or more of the following measures: 1) Reorient or relocate the receiving antenna. 2) Increase the separation between the equipment and receiver. 3) Connect the equipment into an outlet on a circuit different from that of the receiver. 4) Consult the dealer or an experienced radio/TV technician for help. FCC responsible party name : Good Earth Lighting Inc. Address: 1400 E Business Center Drive, STE 108 Mount Prospect, IL 60056 USA. Telephone number: 1-800-291-8838



**Need Help?**

Please visit our website at: <https://goodearthlighting.com/contact-us> or call the Customer Care Center 1-800-291-8838, 8:30 a.m.-5 p.m., CST, Monday-Friday.

# 10-Year Limited Warranty

**Good Earth Lighting®** - The manufacturer warrants this lighting fixture to be free from defects in materials and workmanship for a period of (10) years from the date of original purchase by the consumer. The fixture is not warranted for use in a commercial or retail application. The warranty is limited to use in a residential environment. We will repair or replace (at our option) the unit in the original color and style if available, or in a similar color and style if the original item has been discontinued, without charge. Defective units must be properly packed and returned to the manufacturer with a letter of explanation and your original purchase receipt showing date of purchase. Call **1-800-291-8838** to obtain a return authorization number and an address where to ship your defective product. **Note:** C.O.D. shipments will **NOT** be accepted. The liability of the manufacturer is in any case limited to replacement of the defective light fixture product. The manufacturer will not be liable for any other loss, damage, labor costs, or injury which is caused by the product. This limitation upon the liability of the manufacturer includes any loss, damage, labor costs, or injury which is (I) to person or property or otherwise; (II) incidental or consequential in nature; (III) based upon theories of warranty, contract, negligence, strict liability, tort, or otherwise; or (IV) directly, or indirectly related to the sale, use, or repair of the product. This warranty gives you specific rights, and you may also have other rights which vary from state to state.

## Things to Consider Prior to Mounting

### SELECT A LOCATION THAT ALLOWS THE SENSOR TO PERFORM AT ITS PEAK EFFICIENCY.

**MINIMUM MOUNTING HEIGHT: 8 FT.**

**OPTIMAL MOUNTING HEIGHT: 8-10 FT.**

Mounting above 10 ft. can decrease the sensor detection range.

**DO NOT** mount near light sources (street lights, traffic).

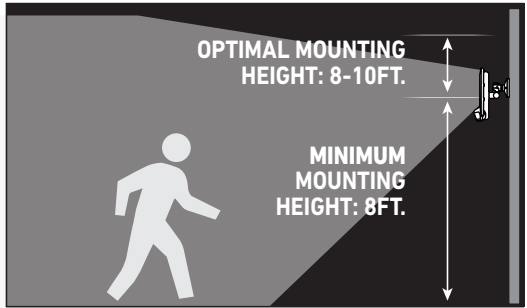

### PASSIVE INFRARED (PIR) SENSOR ZONE

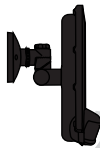

**THE FIXTURE USES A PASSIVE INFRARED (PIR) MOTION SENSOR AND AS SUCH DETECTS CHANGES IN INFRARED RADIATION OF WARM OBJECTS MOVING ACROSS THE DETECTION ZONES.**

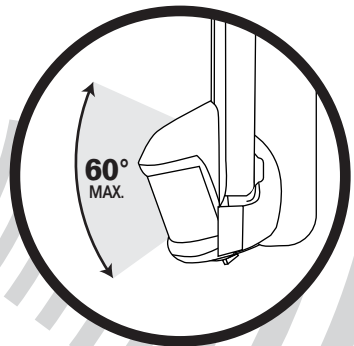

- The PIR sensor can be triggered by a variety of sources including dryer vents, hot tubs, idling vehicles, etc.
- The PIR sensor **CANNOT** detect motion through plexiglass, plastic, or glass barriers.
- **DO NOT** aim the PIR toward areas with pedestrian and motorized traffic and/or other objects that generate heat.
- **DO NOT** mount near nighttime light sources (street lights, traffic). Light sources can cause the light to operate in daylight mode.

# Mounting Preparations

## Adjust the mounting arms

1

After unpacking the light, loosen both star knobs on the mounting arms located on the back of the fixture.

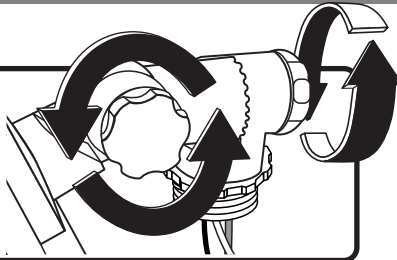

## 3 WAYS TO MOUNT:

### WALL MOUNT

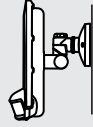

### EAVE MOUNT

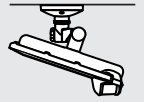

### BOX MOUNT

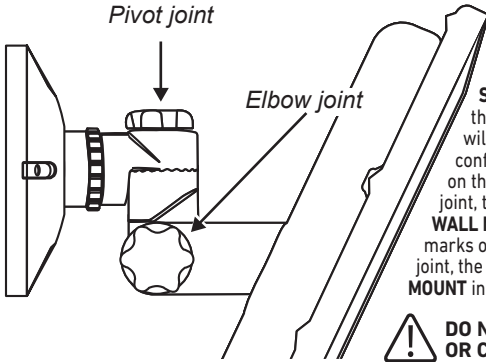
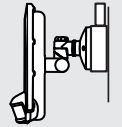

The arms have position hash marks to aid in the installation for both **STANDARD WALL MOUNT** and **STANDARD EAVE MOUNT**. By aligning the hash marks ("-" and "="), the arm will be positioned for two very different configurations. By aligning the "-" marks on the elbow joint and then on the pivot joint, the mounting arm is articulated for **WALL MOUNT** installation. By aligning the "=" marks on the elbow joint and then on the pivot joint, the mounting arm is articulated for **EAVE MOUNT** installation.



**DO NOT EAVE MOUNT ON PERFORATED OR CHanneled SOFFIT MATERIAL!**

**NOTE:** The PIR sensor and light head must be mounted with the control panel facing toward the ground to prevent water from damaging the fixture. Failure to do so will void the warranty.

**OPTION 1: WALL MOUNT** Align the "-" marks on the elbow joint and pivot joint. Tighten both star knobs.

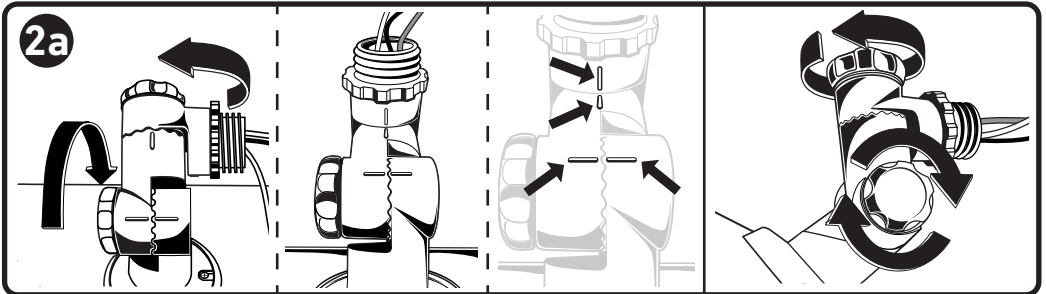

**OPTION 2: EAVE MOUNT** Align the "=" marks on the elbow joint and pivot joint. Tighten both star knobs.

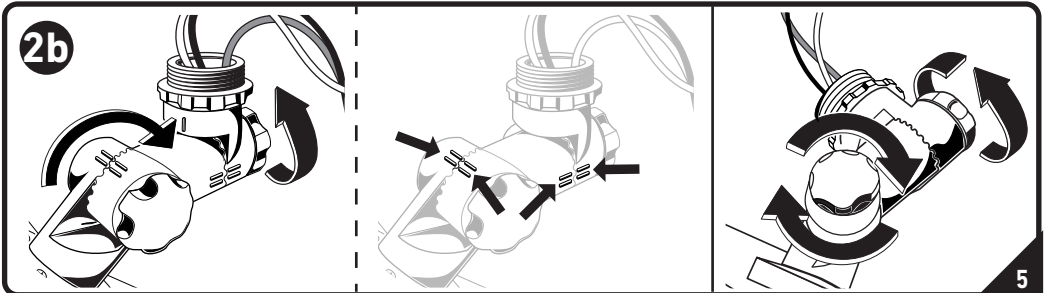

# How to Wire the Light

**! DANGER!** SHUT OFF POWER TO THE JUNCTION BOX BEFORE INSTALLING THE FIXTURE.

## Attach the wall plate to the fixture

- 1 Feed the fixture wires through wall plate and thread the wall plate onto the mounting arm.  
**For surface mount: Use only with an approved UL wet location surface electrical box.**

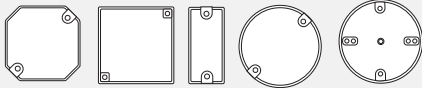

Works with most electrical boxes styles

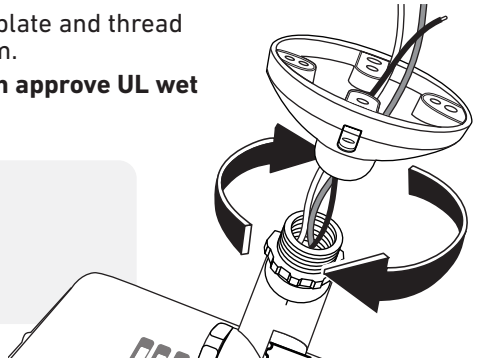

## Connect the wires using the provided wire nuts

- 2 **Fixture must be properly grounded!** Using the provided wire nuts, connect fixture ground wire to ground wire. These wires can be either green or bare copper. Connect black supply lead with the black fixture wires and white supply lead with the white fixture wires using the wire nuts. Secure the wire nuts properly to prevent the wires from coming loose. Push connections and excess wires back into the compartment.

**NOTE:** Ground wires are normally a green insulated or bare copper wire.

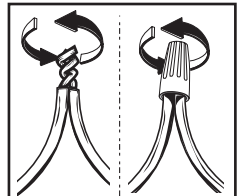
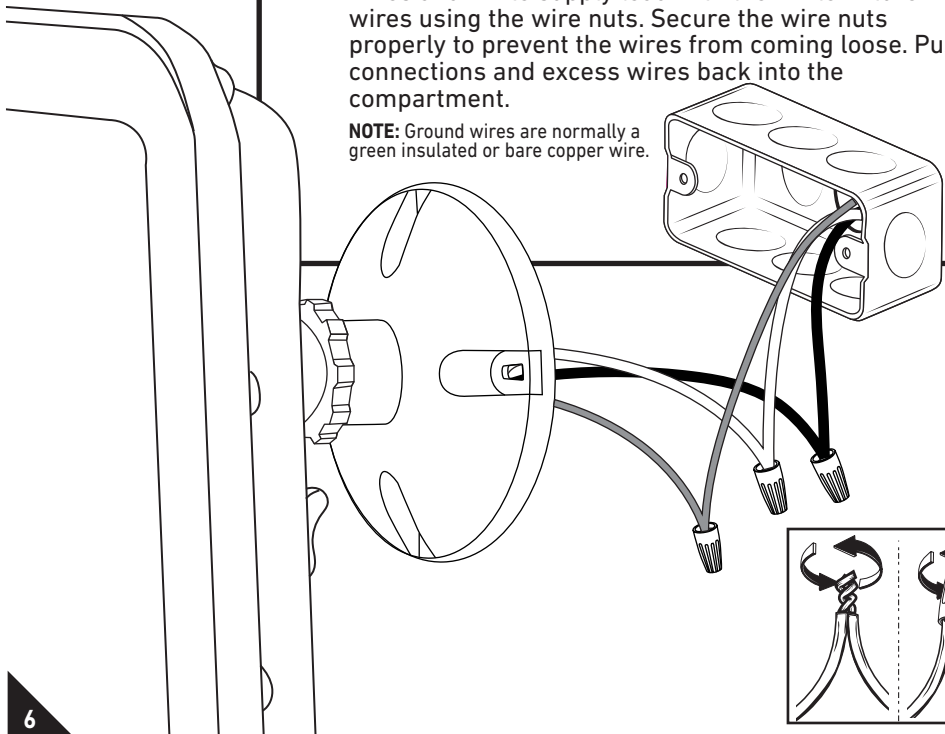

# Attaching the Light

- 1** Determine which machine screws fit the threaded holes in the J-box. Insert them through the mounting holes in the wall plate and in the threaded holes in the J-box and tighten. Tighten the machine screws until snug with the included Allen wrench.

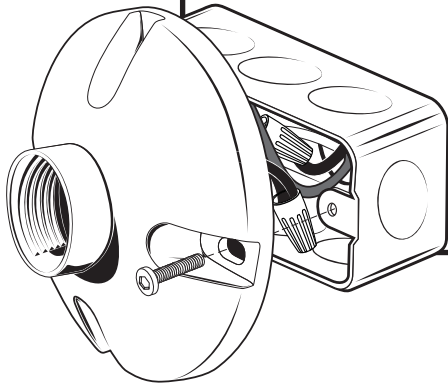

**NOTE:** If the holes do not match up with the holes in the junction box, loosen the base by turning the collar ring toward the wall plate until snug.

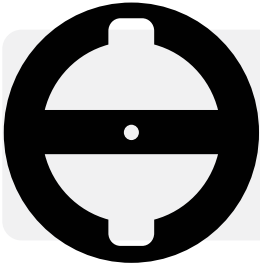
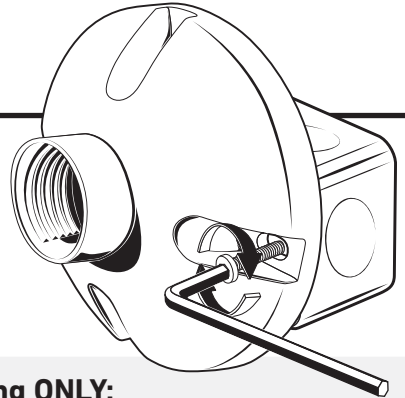

## For Surface Box Mounting ONLY:

Remove the protective liner from the gasket, align the center hole of the gasket with that of the mounting strap, and apply the gasket to the outer edge of the surface mounting box as shown.

**NOTE:** Make sure the gasket properly seals the gap between the wall plate and electrical box to prevent water from seeping into the j-box.

- 2** Use silicone adhesive caulking (not included) to seal the gap between the wall plate and the mounting surface to prevent water seepage into the J-box.

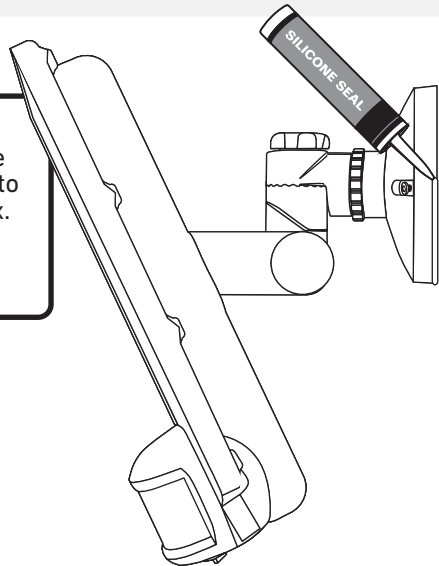

# Light Orientation

THE CONTROL PANEL (LOCATED ON THE UNDERSIDE OF THE SENSOR) MUST FACE DOWN TOWARD THE GROUND AT ALL TIMES TO PREVENT WATER FROM ENTERING AND DAMAGING THE UNIT.

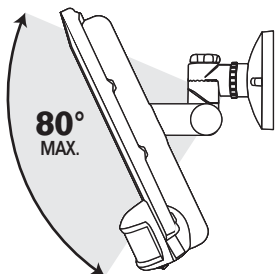

To adjust the angle of the light, loosen the two knobs on the back of the light and position the light as preferred (up and down, or left and right). Once in position, tighten both knobs to lock the light into place.

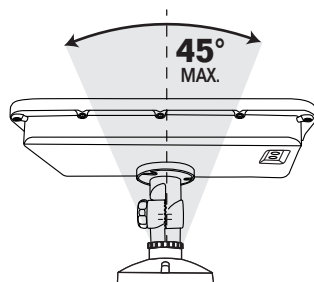

## Lumens and CCT Operations

### SELECTING LUMENS

**High Beam:** 7000 Lumens

**Low Beam:** 2000 Lumens

**NOTE:** The default setting is 7000 lumens.

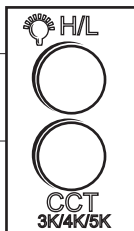

### SELECTING COLOR TEMPERATURE

**Warm White:** 3000K

**Bright White:** 4000K

**Daylight:** 5000K

**NOTE:** The default setting is 5000K.

## Customize Settings



THE FIXTURE CANNOT BE USED AS A DUSK-TO-DAWN LIGHT. THE FIXTURE HAS A BUILT-IN LIGHT SENSOR THAT PREVENTS THE MOTION SENSOR FROM ACTIVATING DURING DAYLIGHT HOURS.

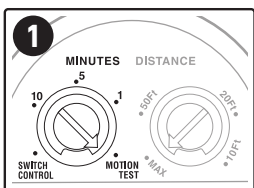

When the **MINUTES** control is set to **MOTION TEST**, the light will operate both during daylight and night time.

### MOTION TEST MODE TO SET DISTANCE

Rotate the **MINUTES** control knob to **MOTION TEST** to calibrate the fixture. The light will turn on for approximately 20 seconds.

Allow the motion sensor about 2 minutes to warm up prior to conducting the "walk-by test".

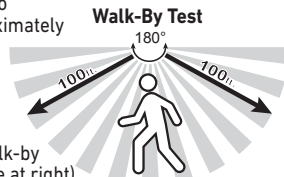

With the control knob set to **MOTION TEST**, do a "Walk-by Test" by walking in front of the motion sensor (figure at right). As movement is detected, the light will activate. Remain still for approximately 5 seconds (when movement is no longer detected), the light will shut off. Resume walking and the light should turn on. Once out of the detection range, the light will shut off and the test is complete.



# Customize Settings

2

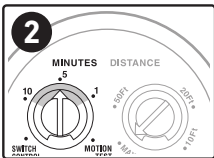

## SETTING THE LIGHT DURATION TIME

Rotate the **MINUTES** control knob away from the **MOTION TEST** and set between the 1 and 10. Do not rotate the **MINUTES** control knob back to the **TEST** area, or to **switch control**.

- 1: Light will stay on for **1 minute** after PIR detects motion.
- 5: Light will stay on for **5 minutes** after PIR detects motion.
- 10: Light will stay on for **10 minutes** after PIR detects motion.

3

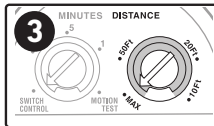

## SECURITY LIGHT SENSOR RANGE SETTINGS

- 10ft:** 10 feet, short range
- 20ft:** 20 feet, average range
- 50ft:** 50 feet, long range
- Max.:** Up to 100 feet, extra long range

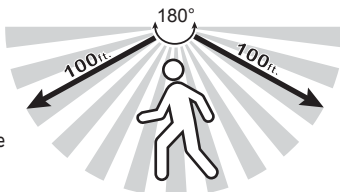

Rotate the **DISTANCE** control knob anywhere from "10ft" to "MAX" (100 ft). When the **DISTANCE** control knob is turned to "10ft," the detection zone is very tight and compact, causing the detection sensitivity to be very high. The reverse is true, when the **DISTANCE** control knob is turned to "MAX," it increases the detection zone exponentially. Perform a "walk-by test" by walking across the motion detection field at the approximate distance set on the **DISTANCE** control knob.

The greater the **DISTANCE** setting, the greater the chance for false activations by the PIR sensor.

4

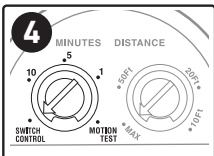

## SWITCH CONTROL MODE

Switch Control allows the light to turn on at any time, by overriding all sensor controls, so the light comes on regardless of time of day.

**NOTE:** If the fixture is in Switch Control mode, the built-in light sensor functions will not work. If you want to temporarily override the dusk to dawn and motion sensor functions, then you should use the manual override directions (See below).

# Manual Override

## To Switch To Manual Mode

1

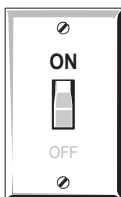

**Default**  
(Starting Position)

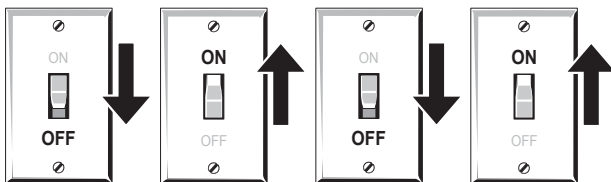

2-4 Seconds

Switch the power **OFF, ON, OFF** and then **ON** within 2-4 seconds.

To return to "AUTO" mode: Turn the switch to the OFF position for 10 seconds and then ON.

**! IMPORTANT** THE SECURITY LIGHT WILL REMAIN ON UNTIL THE INTERNAL DUSK-TO-DAWN SENSOR DETECTS THE NEXT DUSK-DAWN CYCLE. ONCE THE LIGHT IS DETECTED, IT WILL ALLOW THE MOTION SENSOR TO RETURN TO CONTROLLING THE FIXTURE THE NEXT DAY.

**! IMPORTANT** MANUAL OVERRIDE ALLOWS THE LIGHT TO TURN ON AT ANY TIME, BY OVERRIDING ALL SENSOR CONTROLS. IT ENABLES THE LIGHT TO ACTIVATE REGARDLESS OF THE TIME OF DAY. HOWEVER, THIS PROCESS MUST BE RESET EACH DAY AFTER DUSK TO DAWN FEATURE CYCLES THE PREVIOUS DAY'S MANUAL OVERRIDE CYCLE OFF.

# Troubleshooting Guide



## DANGER!

**Before doing any work on the fixture, shut off power supply at the circuit breaker panel to avoid electrical shock.**

PROBLEM	POSSIBLE CAUSE	CORRECTIVE ACTION
Security light does not come on.	<ol style="list-style-type: none"> <li>1. Light switch is off.</li> <li>2. Fuse is blown or circuit breaker has tripped.</li> <li>3. Fixture not properly wired to junction box.</li> <li>4. Light is detected by sensor.</li> <li>5. Motion sensor is pointed in the wrong direction.</li> <li>6. Air temperature is about the same as a person's body temperature and the PIR sensor cannot "see" the person.</li> </ol>	<ol style="list-style-type: none"> <li>1. Turn light switch on.</li> <li>2. Replace fuse. Turn the circuit breaker back on.</li> <li>3. Discontinue use, call an electrician.</li> <li>4. Recheck at night.</li> <li>5. Readjust motion sensor.</li> <li>6. Decrease the <b>DISTANCE</b> control setting.</li> </ol>
Light continuously cycles ON and OFF (Strobe effect).	<ol style="list-style-type: none"> <li>1. Light sensor is triggered by reflected light from the security light itself.</li> <li>2. Heat is being reflected from other sources and may be triggering sensor on and off.</li> </ol>	<ol style="list-style-type: none"> <li>1. Change the position of the light head, aim light away from the reflecting surfaces.</li> <li>2. Decrease the <b>DISTANCE</b> control setting.</li> </ol>
Light turns on during daylight hours.	<ol style="list-style-type: none"> <li>1. Light may be installed in shadows/dark area.</li> <li>2. The <b>MINUTES</b> control knob is set to <b>MOTION TEST</b>.</li> </ol>	<ol style="list-style-type: none"> <li>1. Light is operating as it was designed. Use manual override if necessary. Or set to "switch control."</li> <li>2. Set the <b>MINUTES</b> control knob somewhere between 1 and 10.</li> </ol>
Light comes on for no apparent reason.	<ol style="list-style-type: none"> <li>1. Sensor may be triggered by a small animal or passing car.</li> <li>2. Hot air (dryer vent, car exhaust, etc.) may be triggering the sensor.</li> </ol>	<ol style="list-style-type: none"> <li>1. Decrease the <b>DISTANCE</b> control setting as necessary.</li> <li>2. Increase the <b>DISTANCE</b> control setting as necessary.</li> </ol>
Light stays on continuously at night.	<ol style="list-style-type: none"> <li>1. Motion sensor may be picking up a continuous flow of warm air from an air vent, dryer vent, or heat reflecting off a surface.</li> <li>2. Interference generated from transformers, fluorescent light fixtures, or electric motors are connected to the same circuit.</li> </ol>	<ol style="list-style-type: none"> <li>1. Reposition the motion sensor.</li> <li>2. Install the light on a circuit without transformers, fluorescent light fixtures or electric motors connected to the circuit.</li> </ol>
Light flashes on for 20 seconds at a time, day or night.	<ol style="list-style-type: none"> <li>1. The <b>MINUTES</b> control knob is set to <b>MOTION TEST</b>.</li> </ol>	<ol style="list-style-type: none"> <li>1. Set the <b>MINUTES</b> control knob somewhere between 1 and 10.</li> </ol>
Light head slips down.	<ol style="list-style-type: none"> <li>1. Star knobs are loose.</li> </ol>	<ol style="list-style-type: none"> <li>1. Reposition light head and tighten star knobs.</li> </ol>
Light output is too bright or too low.	<ol style="list-style-type: none"> <li>1. Brightness button was pressed to many times.</li> </ol>	<ol style="list-style-type: none"> <li>1. Press the low/high beam control button once to change the high/low beam.</li> </ol>
Light output is too warm, neutral, cool.	<ol style="list-style-type: none"> <li>1. Press white light selection button to desired light temp.</li> </ol>	<ol style="list-style-type: none"> <li>1. Press white light selection button to change to a warmer, more neutral or cooler white light selection.</li> </ol>

### REPLACEMENT PARTS LIST: Hardware Kit: ZH-SE1249-F01-BP2



### Need Help?

Please visit our website at: <https://goodearthlighting.com/contact-us> or call the Customer Care Center 1-800-291-8838, 8:30 a.m.-5 p.m., CST, Monday-Friday.

Good Earth Lighting® 1400 East Business Center Drive, Ste. 108 Mount Prospect, IL 60056

Good Earth Lighting® is a registered trademark of Good Earth Lighting, Inc. © 2022 Good Earth Lighting, Inc. REV08.22

Printed in Vietnam

# Table Des Matières

## INSTRUCTIONS EN FRANÇAIS..... 11-20

Qu'y a-t-il Dans La Boîte ?.....	11
Contrôles De La Lumière Et Du Capteur .....	11
Outils Nécessaires.....	12
Informations Relatives à La Sécurité .....	12
Garantie .....	13
Éléments à Prendre En Compte Avant Le Montage .....	13
Préparatifs De Montage.....	14
Comment Câbler Le Luminaire .....	15
Fixation De La Lampe .....	16
Orientation De L'éclairage.....	17
Lumens Et Opérations CCT.....	17
Personnalisation Des Paramètres .....	17-18
Guide De Recherche De La Cause Des Problèmes.....	19-20

## Qu'y A-t-il Dans La Boîte ?

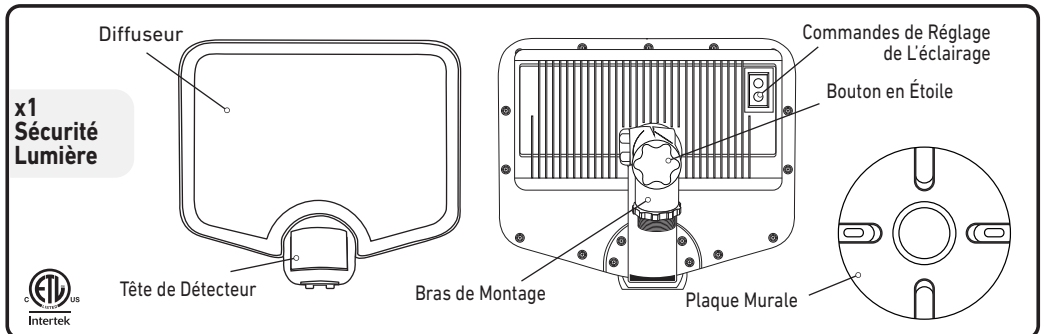

### Contenu de la trousse de matériel :

**x2** Vis de boîte courte  
#10 x 24 x 5/8

**x2** Vis pour boîte de jonction  
#6 x 32 x 3/4

**x3** capuchon de connexion

**x2** Fiche translucide

**x1** Clé Allen

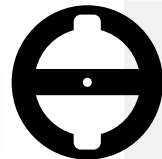

**x1** Joint en mousse  
(Montage sur boîte de jonction à surface ronde uniquement)

\* Les éléments de fixation réels peuvent être différents de ceux de l'illustration.

## Contrôles De La Lumière Et Du Capteur

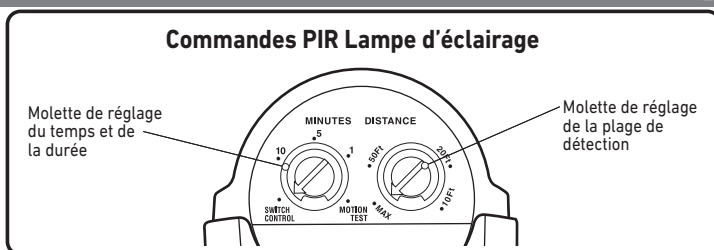

# Outils Nécessaires



Escabeau

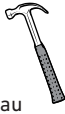

Marteau

Silicone  
Sceller



Tournevis à tête  
cruciforme



Gants de  
travail



Lunettes de  
sécurité

## Informations Relatives à La Sécurité



**METTEZ HORS TENSION AU NIVEAU DU DISJONCTEUR  
OU DU PANNEAU DE FUSIBLES AVANT DE RETIRER  
L'ANCIEN LUMINAIRE OU D'INSTALLER LE NOUVEAU.**



**LISEZ TOUTE LA PROCÉDURE D'INSTALLATION AVANT DE COMMENCER !**

**LE LUMINAIRE NÉCESSITE UN SYSTÈME  
ÉLECTRIQUE DE 120 V C.A.**

**LA LAMPE DOIT ÊTRE MISE  
CORRECTEMENT À LA TERRE.**

**CERTAINS CODES RÉGIONAUX/LOCAUX  
EXIGENT UNE INSTALLATION PAR UN  
ÉLECTRICIEN QUALIFIÉ.**



### AVERTISSEMENT !

Ce luminaire ne peut être installé que sur un coffret électrique encastré **OU** sur un coffret électrique à montage en surface homologué UL pour les endroits très humides. Les coffrets électriques montés en surface nécessitent l'utilisation du joint en mousse inclus pour empêcher l'eau de s'infiltrer dans le coffret électrique.



### AVERTISSEMENT !

**RISQUE DE BRÛLURE :** Maintenez les têtes de lampe du luminaire à au moins 5,1 cm de distance de tout matériau combustible.



### MISE EN GARDE !

**RISQUE DE BRÛLURE :** Laissez la lampe refroidir avant de la toucher.



### AVERTISSEMENT !

Pour éviter les dommages causés par l'eau, placez les têtes de lampes d'éclairage et la tête du capteur dans la position correcte comme indiqué.



### ATTENTION

En cas de coupure de courant, le luminaire conserve les réglages précédents, il n'est donc pas nécessaire de monter sur l'échelle pour le régler une fois que le courant a été rétabli. Remettez-le sous tension pendant 20 à 30 secondes pour chauffer le capteur.



### AVERTISSEMENT !

Ne regardez **PAS** directement les DEL pendant des périodes prolongées. Ceci pourrait causer des lésions oculaires.



### MISE EN GARDE

Conducteurs d'alimentation à 90° C minimum. Regardez l'étiquette du luminaire pour connaître les caractéristiques électriques du luminaire.



### MISE EN GARDE

Veillez consulter un électricien qualifié si vous ne savez pas comment effectuer des installations électriques ou si vous ne connaissez pas les méthodes de mise à la terre d'un appareil électrique.



### MISE EN GARDE

Le luminaire fonctionnera de manière fiable entre -29° C et 49° C. (À des températures supérieures à 33° C, le PIR peut ne pas détecter la chaleur corporelle)



### AVERTISSEMENT !

Les composants de ce luminaire ne sont pas réparables. Toute tentative de modification du luminaire, pour quelque raison que ce soit, peut entraîner l'annulation de la garantie et créer une situation dangereuse.



### ATTENTION

Les DEL peuvent être endommagées par une décharge électrostatique. Pour éliminer ce risque, touchez une surface métallique nue mise à la terre pour vous décharger avant l'installation.

**DÉCLARATION DE LA FCC:** Cet appareil est conforme à l'alinéa 15 du règlement de la FCC. Son fonctionnement est soumis aux deux conditions suivantes : (1) Cet appareil ne doit pas causer d'interférences nuisibles et (2) cet appareil doit accepter toutes les interférences reçues, y compris les interférences pouvant causer un fonctionnement non souhaité. Avertissement : Les modifications non autorisées expressément par la partie responsable de la conformité peuvent annuler le droit de l'utilisateur de se servir de cet appareil. Remarque : Cet appareil a été testé et déclaré conforme aux limites imposées aux appareils numériques de classe B, conformément à l'alinéa 15 du règlement de la FCC. Ces limites sont destinées à assurer une protection raisonnable contre les interférences nuisibles dans un environnement résidentiel. Cet appareil génère, utilise et peut émettre de l'énergie radiofréquence et, s'il n'est pas installé et utilisé conformément aux instructions, risque de provoquer des interférences nuisibles aux communications radio. Cependant, tout risque d'interférence ne peut être totalement exclu. S'il constate des interférences nuisibles à la réception des signaux de radio ou de télévision (il suffit, pour le vérifier, d'allumer et d'éteindre successivement l'appareil), l'utilisateur devra prendre les mesures nécessaires pour les éliminer. À cette fin, il devra : 1) réorienter ou déplacer l'antenne de réception; 2) augmenter la distance entre l'équipement et le récepteur; 3) brancher l'appareil sur une prise de courant appartenant à un circuit différent de celui du récepteur; 4) consulter le détaillant ou un technicien en radio ou en télévision expérimenté afin d'obtenir de l'aide. **Nom de la partie responsable FCC:** Good Earth Lighting, Inc. **Adresse:** 1400 E Business Center Drive, STE 108, Mount Prospect IL 60056, USA **Numéro de téléphone:** 1-800-291-8838



**Avez-vous besoin  
d'assistance?**

Veillez vous rendre sur notre site Web à l'adresse <https://goodearthlighting.com/contact-us>; ou téléphonez au Centre de service à la clientèle au 1-800-291-8838 de 8h30 à 17h00, HNC, du lundi au vendredi.

# Garantie Limitée De 10 Ans

**Good Earth Lighting®** - Le fabricant garantit que ce luminaire ne comporte pas de défaut de matériau ou de vice de fabrication pendant une période de (10) ans après la date de l'achat original par le consommateur. Le luminaire n'est pas garanti en cas d'emploi dans un magasin de vente au détail ou autre environnement commercial. La garantie est limitée à une utilisation dans un environnement résidentiel. Nous réparerons ou remplacerons sans frais (à notre choix) le luminaire dans la couleur et le style d'origine dans la mesure des disponibilités, ou dans une couleur et un style similaires si l'article original n'est plus fabriqué. Les luminaires défectueux doivent être conditionnés de façon appropriée et renvoyés au fabricant avec une lettre d'explication et l'original de votre reçu indiquant la date de l'achat. Téléphonez au **1-800-291-8838** pour obtenir un numéro d'autorisation de renvoi et une adresse pour y envoyer votre produit défectueux. **Remarque :** **AUCUN** envoi en port dû ne sera accepté. La responsabilité du fabricant est limitée dans tous les cas au remplacement du luminaire défectueux. Le fabricant n'assumera aucune responsabilité en cas de pertes, de dommages, de frais de main-d'œuvre ou de blessures causés par le produit. Cette limitation à la responsabilité du fabricant comprend toute perte, tout dommage, tout coût de main-d'œuvre ou tout dommage (i) causé à une personne ou à un bien ou autrement ; (ii) de nature accessoire ou consécutive ; (iii) basé sur les théories de la garantie, des contrats, des fautes, de la responsabilité sans faute, de la responsabilité quasi-délictuelle ou autres ; ou (iv) directement ou indirectement en liaison avec la vente, l'utilisation ou la réparation du produit. Cette garantie vous confère des droits particuliers, et vous pouvez également avoir d'autres droits en fonction de l'État ou de la province où vous résidez.

## Éléments à Prendre En Compte Avant Le Montage

**SÉLECTIONNEZ UN ENDROIT QUI PERMET AU CAPTEUR DE FONCTIONNER À SON NIVEAU DE PERFORMANCE LE PLUS ÉLEVÉ.**

**HAUTEUR DE MONTAGE MINIMUM : 2,4M**

**HAUTEUR DE MONTAGE OPTIMALE : 2,4-3,0M**

Un montage au-dessus de la marque de 3,0 m peut réduire la plage de détection du capteur.

**NE PAS** monter à proximité de sources lumineuses nocturnes (lampadaires, circulation automobile).

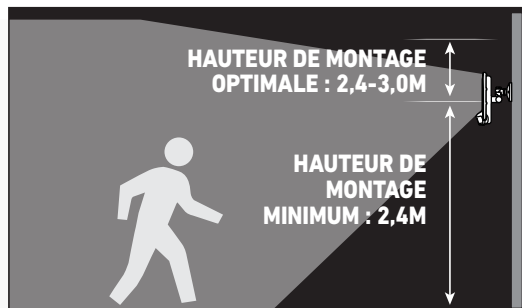

### DOUBLES ZONES DE CAPTEURS INFRAROUGES PASSIFS (PIR)

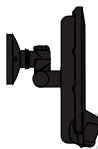

**LE LUMINAIRE UTILISE UN CAPTEUR DE MOUVEMENT À RAYONS INFRAROUGES PASSIF (PIR) ET DÉTECTE AINSI LES CHANGEMENTS DANS LE RAYONNEMENT INFRAROUGE DES OBJETS CHAUDS SE DÉPLAÇANT DANS LES ZONES DE DÉTECTION.**

- Le capteur PIR peut être déclenché par diverses sources, notamment les événements de séchage, les jacuzzis, les véhicules dont le moteur fonctionne au ralenti, etc.
- Le capteur PIR ne peut **PAS** détecter de mouvement à travers du plexiglas, du plastique ou du verre.
- Ne dirigez **PAS** le capteur PIR vers des zones à circulation piétonnière ou motorisée fréquente et/ou vers d'autres objets générant de la chaleur.
- **NE** montez **PAS** à proximité de sources lumineuses nocturnes (lampadaires, circulation automobile). Les sources de lumière peuvent faire fonctionner la lampe en mode lumière du jour.

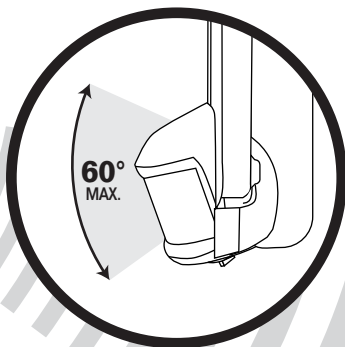

# Préparatifs De Montage

## Réglage des bras de montage

1

Après avoir déballé le luminaire, desserrez les deux boutons en étoile des bras de montage situés à l'arrière du luminaire.

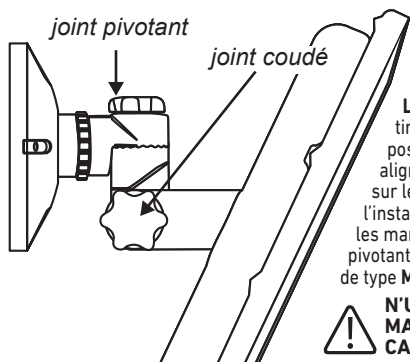
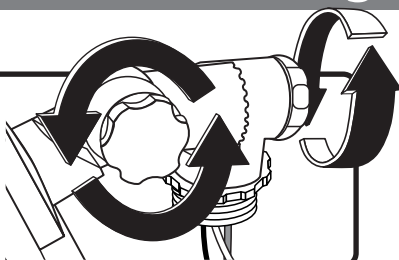

Les bras comportent des repères de positionnement en forme de tirets pour faciliter l'installation, à la fois pour le **MONTAGE STANDARD SUR LE MUR** et pour le **MONTAGE STANDARD SOUS L'AVANT-TOIT**. En alignant les repères en forme de tirets simples et doubles (« - » et « = »), le bras sera positionné pour deux configurations très différentes. En alignant les marques « - » sur le joint coudé et ensuite sur le joint pivotant, le bras de montage est articulé pour l'installation de type **MONTAGE SUR LE MUR**. En alignant les marques « = » sur le joint coudé et ensuite sur le joint pivotant, le bras de montage est articulé pour l'installation de type **MONTAGE SOUS L'AVANT-TOIT**.



**N'UTILISEZ PAS CET OUTIL SUR UN MATÉRIAU POUR AVANT-TOIT EN SOFFITE CANALISÉ OU PERFORÉ !**

**REMARQUE :** Le détecteur PIR et la tête d'éclairage doivent être montés de façon que le panneau de commande soit orienté vers le sol afin d'empêcher l'infiltration d'eau pouvant endommager le luminaire. Un montage non conforme à cette instruction annulera la garantie.

### OPTION 1 : MONTAGE SUR LE MUR

Alignez les marques « - » sur le joint coudé et sur le joint pivotant. Serrez les deux boutons en étoile.

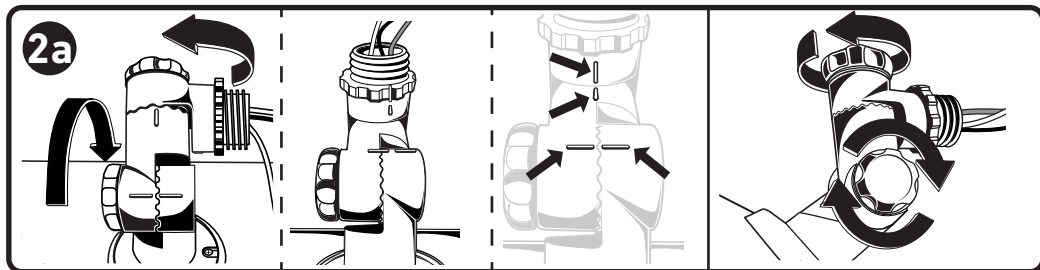

### OPTION 2 : MONTAGE SOUS L'AVANT-TOIT

Alignez les marques « = » sur le joint coudé et sur le joint pivotant. Serrez les deux boutons en étoile.

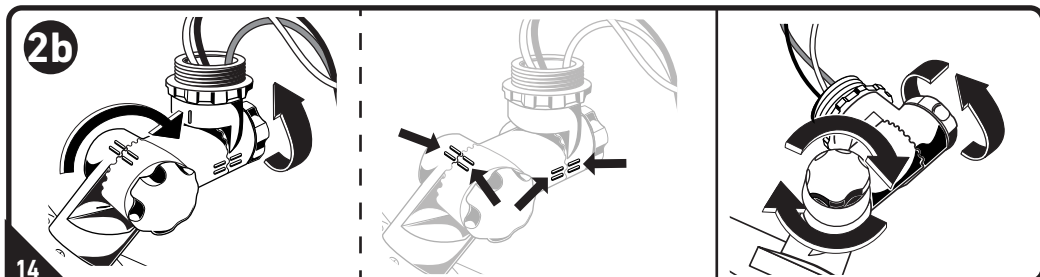

### 3 FAÇONS D'EFFECTUER LE MONTAGE

#### MONTAGE SUR LE MUR

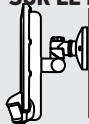

#### MONTAGE SOUS L'AVANT-TOIT

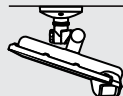

#### MONTAGE EN CAJA DE SUPERFICIE

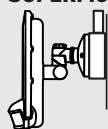

# Comment Câbler Le Luminaire

**! DANGER!** **COUPEZ L'ALIMENTATION DE LA BOÎTE DE JONCTION AVANT D'INSTALLER LE LUMINAIRE.**

Fixez la plaque murale au luminaire.

**1** Faites passer les fils du luminaire à travers la plaque murale et attachez la plaque murale au bras de montage.

**Pour le montage en surface : Utilisez seulement avec un coffret électrique de montage en surface homologué par UL pour emploi dans un endroit exposé aux intempéries.**

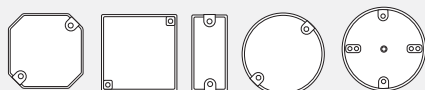

Fonctionne avec la plupart des styles de coffrets électriques.

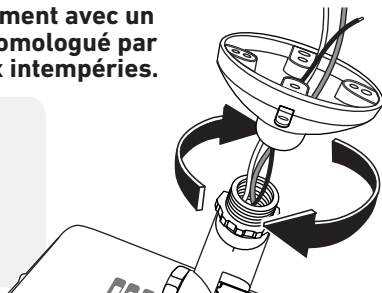

**Connectez les fils à l'aide des capuchons de connexion fournis.**

**2** **Le luminaire doit être mis correctement à la terre !** Connectez le fil de mise à la terre du luminaire à l'autre fil de mise à la terre en utilisant les capuchons de connexion fournis. Ces fils peuvent être soit verts, soit en cuivre nu. Connectez le fil d'alimentation noir aux fils noirs du luminaire et le fil d'alimentation blanc aux fils blancs du luminaire en utilisant les capuchons de connexion. Serrez correctement les capuchons de connexion pour ne pas risquer que les fils se desserrent. Enfoncez à nouveau les connexions et les longueurs excédentaires de fils dans le compartiment.

**REMARQUE :** LES FILS DE MISE À LA TERRE SONT NORMALEMENT DES FILS VERTS ISOLÉS OU DES FILS EN CUIVRE NU.

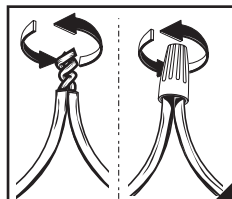
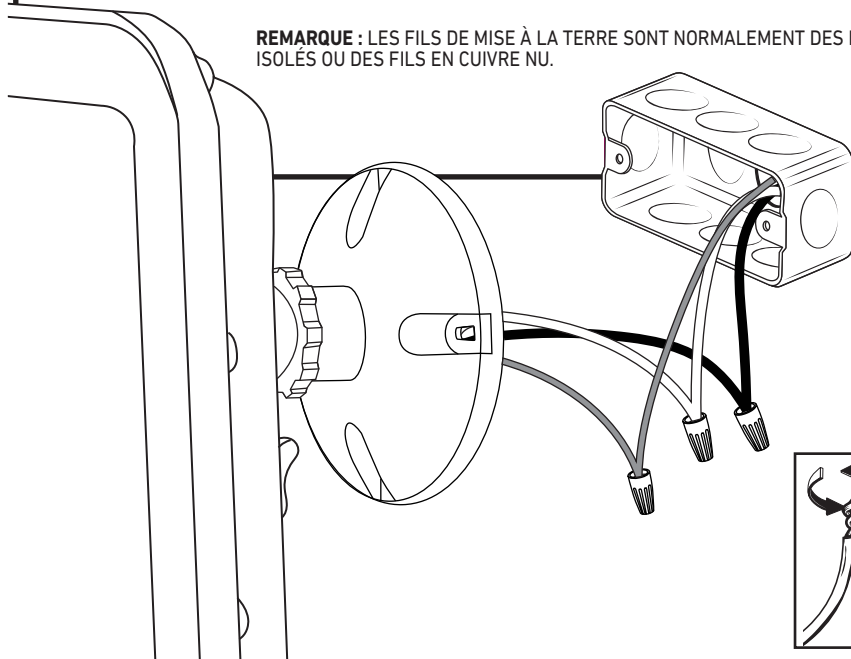

# Fixation De La Lampe

1

Déterminez quelles vis mécaniques correspondent aux trous filetés de la boîte de jonction. Insérez-les à travers les trous de montage dans la plaque murale et dans les trous filetés de la boîte de jonction et serrez. Serrez les vis mécaniques jusqu'à ce qu'elles soient bien en place en utilisant la clé Allen fournie.

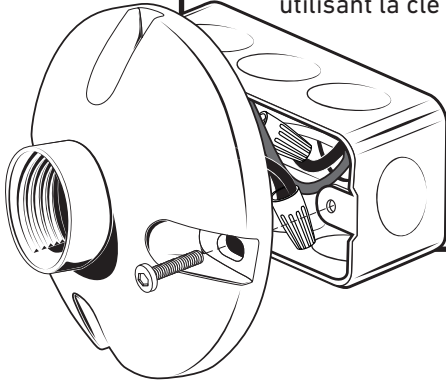

**REMARQUE :** Si les trous ne s'alignent pas sur les trous de la boîte de jonction, desserrez la base en faisant tourner la bague vers la plaque murale jusqu'à ce qu'elle soit bien en place.

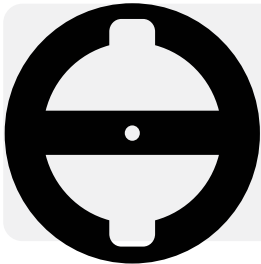
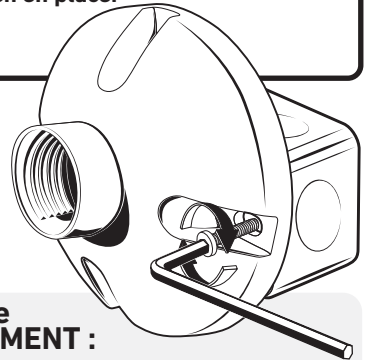

**Pour le montage sur boîte de montage en surface UNIQUEMENT :**

Retirez le revêtement de protection du joint, alignez le trou central du joint sur celui de la bride de fixation pour le montage et appliquez le joint sur le bord extérieur de la boîte de montage en surface, comme illustré.

**REMARQUE :** Assurez-vous que le joint d'étanchéité scelle correctement l'écart entre la plaque murale et le coffret électrique afin d'empêcher de l'eau de s'infiltrer dans la boîte de jonction électrique.

2

Utilisez du silicone de calfeutrage adhésif (non inclus) pour calfeutrer l'espace entre la plaque murale et la surface de montage afin de prévenir toute infiltration d'eau dans la boîte de jonction électrique.

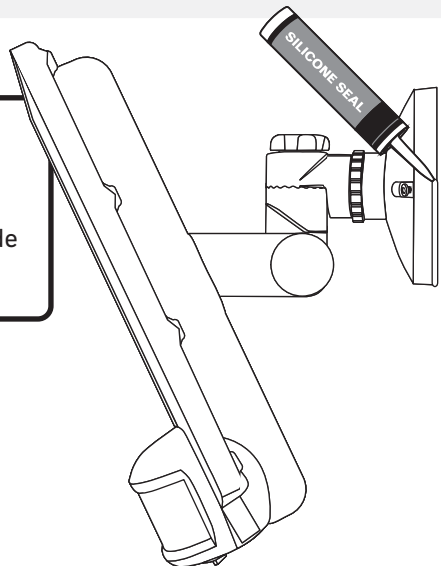



# Orientation De L'éclairage

LE PANNEAU DE COMMANDE (SITUÉ SUR LE DESSOUS DU DÉTECTEUR) DOIT TOUJOURS ÊTRE ORIENTÉ VERS LE BAS POUR EMPÊCHER LA PÉNÉTRATION D'EAU DANS L'ÉQUIPEMENT ET PRÉVENIR LES DOMMAGES QUE CELA POURRAIT CAUSER.

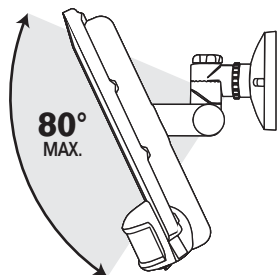

Pour ajuster l'angle d'éclairage, desserrez les deux boutons à l'arrière de la lampe et positionnez la lampe selon vos préférences (vers le haut ou vers le bas, vers la gauche ou vers la droite). Une fois qu'elle sera bien en place, serrez les deux boutons pour verrouiller la lampe en place.

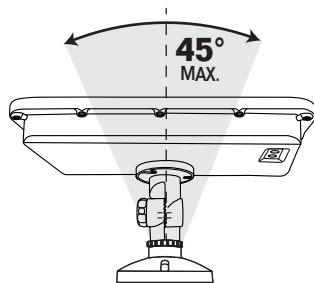

## Lumens Et Opérations CCT

### SÉLECTION DES LUMENS

Haute intensité lumineuse 7000 Lumens

Faible intensité lumineuse 2000 Lumens

**REMARQUE:** Le paramètre par défaut est 7000 lumens.

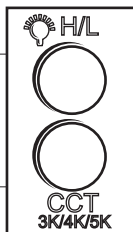

### SÉLECTION DE LA TEMPÉRATURE DE COULEUR

Blanc chaud : 3000K

Blanc brillant : 4000K

Lumière du jour : 5000K

**REMARQUE:** Le paramètre de réglage par défaut est de 5000K.

## Personnalisation Des Paramètres

**!** LE LUMINAIRE NE PEUT PAS ÊTRE UTILISÉ COMME SYSTÈME D'ÉCLAIRAGE DU CRÉPUSCULE À L'AUBE. LE LUMINAIRE EST DOTÉ D'UN CAPTEUR OPTIQUE INTÉGRÉ QUI EMPÊCHE LE DÉTECTEUR DE MOUVEMENT DE S'ACTIVER PENDANT LES HEURES DE LUMIÈRE DU JOUR.

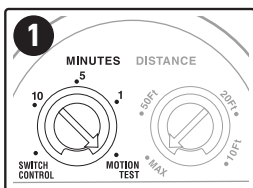

Lorsque la commande **MINUTES** est réglée sur **MOTION TEST** (Test de mouvement), la lumière fonctionnera à la fois pendant la journée et pendant la nuit.

### MODE DE TEST DE MOUVEMENT POUR RÉGLER LA DISTANCE

Faites tourner le bouton de commande **MINUTES** sur **MOTION TEST** (Test de mouvement) afin d'étalonner le luminaire. La lumière s'allumera pendant environ 20 secondes **test de marche**

Laissez le détecteur de mouvement chauffer pendant environ 2 minutes avant d'effectuer le « test de marche ».

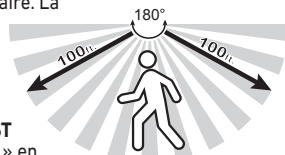

Avec le bouton de commande réglé sur **MOTION TEST** (Test de mouvement), effectuez un « test de marche » en marchant devant le détecteur de mouvement (figure à droite).

La lumière s'allume quand un mouvement est détecté. Ne bougez pas pendant environ cinq secondes. Quand aucun mouvement n'est détecté alors, la lumière s'éteint. Recommencez à marcher. La lumière devrait s'allumer à nouveau. Une fois en dehors de la plage de détection, la lumière s'éteint ; le test est alors terminé.

# Personnalisation Des Paramètres

## RÉGLAGE DE LA DURÉE DE L'ÉCLAIRAGE

Tournez le bouton de commande MINUTES pour l'éloigner de MOTION TEST (Test de mouvement), et réglez-le entre 1 et 10. **NE** tournez pas à nouveau le bouton de commande MINUTES vers la zone de TEST ou pour passer dans le mode de commande par interrupteur.

- 1: La lumière restera allumée pendant **1 minute** après que le PIR a détecté un mouvement
- 5: La lumière restera allumée pendant **5 minute** après que le PIR a détecté un mouvement
- 10: La lumière restera allumée pendant **10 minute** après que le PIR a détecté un mouvement

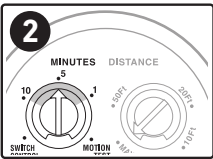

## RÉGLAGES DE LA PORTÉE DU CAPTEUR DE LUMIÈRE DE SÉCURITÉ

- 10 Ft: Environ 3,05 m - Courte portée
- 20Ft: Environ 6,1 m - Portée moyenne
- 50Ft: Près de 15,2 m - Longue portée
- Max.: Très longue portée (jusqu'à environ 21,3 m)

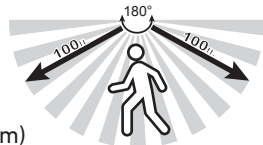

Tournez le bouton de commande DISTANCE n'importe où entre « 10Ft » (3 m) et MAX. (30 m / 100 pi) Lorsque le bouton de commande DISTANCE est tourné sur « 10Ft » (3 m), la zone de détection est très étroite et compacte, ce qui entraîne une sensibilité

Plus la DISTANCE est longue, plus la possibilité de fausses activations du détecteur PIR est grande.

très élevée de la détection. C'est exactement le contraire qui est vrai lorsque le bouton de commande DISTANCE est tourné sur « MAX. » La plage de détection augmente alors de façon exponentielle. Effectuez un « test de marche » en parcourant le champ de détection de mouvement à la distance approximative indiquée sur le bouton de commande DISTANCE.

## MODE SWITCH CONTROL (COMMANDE PAR L'INTERRUPTEUR)

La commande par l'interrupteur permet d'allumer la lumière à tout moment en neutralisant toutes les commandes du détecteur afin que la lumière puisse s'allumer quel que soit le moment du jour ou de la nuit.

**REMARQUE :** Si le luminaire est dans le mode de commande par l'interrupteur, les fonctions incorporées d'éclairage par détection de mouvements sont désactivées. Si vous voulez neutraliser temporairement les fonctions de détecteur de mouvement et de fonctionnement du crépuscule à l'aube, suivez les instructions de neutralisation manuelle (voir plus bas).

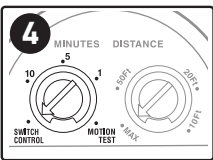

# Commande De Neutralisation Manuelle

## Pour passer au mode de commande manuelle

### ⚠ IMPORTANT

L'ÉCLAIRAGE DE SÉCURITÉ RESTERA ALLUMÉ JUSQU'À CE QUE LE DÉTECTEUR INTERNE DU CRÉPUSCULE À L'AUBE DÉTECTE LE CYCLE DE CRÉPUSCULE À L'AUBE SUIVANT. UNE FOIS QUE DE LA LUMIÈRE EST DÉTECTÉE, LE DÉTECTEUR DE MOUVEMENT POURRA REPRENDRE LE CONTRÔLE DU LUMINAIRE LE LENDEMAIN.

1



Mode de fonctionnement par défaut (position de départ)

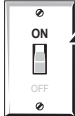

2-4 Secondes

Mettez l'appareil hors tension, puis sous tension, puis hors tension et enfin sous tension dans les 2-4 secondes qui suivent.

Pour revenir au mode de commande « AUTO » : Mettez l'interrupteur en position d'arrêt (OFF) pendant 10 secondes, puis remettez-le en position de fonctionnement (ON).

⚠ **IMPORTANT** LA COMMANDE MANUAL OVERRIDE (COMMANDE MANUELLE DE NEUTRALISATION) PERMET D'ALLUMER LA LUMIÈRE À TOUT MOMENT EN NEUTRALISANT TOUTES LES COMMANDES DU DÉTECTEUR. ELLE PERMET À LA LUMIÈRE DE S'ACTIVER QUELLE QUE SOIT L'HEURE DE LA JOURNÉE. CEPENDANT, CE PROCESSUS DOIT ÊTRE RÉINITIALISÉ CHAQUE JOUR APRÈS LES CYCLES DE LA FONCTION CRÉPUSCULE À L'AUBE. LE CYCLE DE COMMANDE MANUELLE DE LA JOURNÉE PRÉCÉDENTE EST DÉSACTIVÉ.

# Guide De Recherche De La Cause Des Problèmes



**DANGER!**

**Avant d'effectuer un quelconque travail sur le luminaire, coupez l'électricité au niveau du panneau de disjoncteurs afin d'éviter tout risque de choc électrique.**

PROBLÈME	CAUSE POSSIBLE	ACTION CORRECTIVE
Le luminaire à éclairage de sécurité ne s'allume pas.	1. L'interrupteur du luminaire est hors tension.	1. Mettez l'interrupteur du luminaire sous tension.
	2. Le fusible est grillé ou le disjoncteur s'est déclenché.	2. Remplacez le fusible. Réarmez le disjoncteur pour remettre le circuit sous tension.
	3. Le luminaire n'est pas raccordé correctement à la boîte de jonction électrique.	3. Cessez d'utiliser, appelez un électricien.
	4. De la lumière est détectée par le détecteur.	4. Vérifiez à nouveau ce qui se passe la nuit.
	5. Le détecteur de mouvement est orienté dans le mauvais sens.	5. Réajustez le détecteur de mouvement.
	6. La température de l'air est à peu près la même que celle de la personne présente, et le détecteur PIR ne peut pas « voir » la personne.	6. Réduisez la valeur du paramètre de commande <b>DISTANCE</b> .
La lumière clignote continuellement (entre allumée et éteinte). (Effet stroboscopique).	1. Le détecteur optique est déclenché par la lumière réfléchie provenant de l'éclairage de sécurité lui-même.	1. Changez la position de la tête d'éclairage, et dirigez la lumière loin des surfaces réfléchissantes.
	2. De la chaleur est réfléchie depuis d'autres sources et peut causer l'activation ou la désactivation du détecteur.	2. Réduisez la valeur du paramètre de commande <b>DISTANCE</b> .
La lumière s'allume pendant la journée.	1. La lampe est peut-être installée dans une zone sombre/à l'ombre.	1. L'éclairage fonctionne comme cela est prévu. Utilisez la commande de neutralisation manuelle si nécessaire. Ou réglez le luminaire sur « switch control » (« commande par l'interrupteur »).
	2. Le bouton de commande <b>MINUTES</b> est réglé sur <b>MOTION TEST</b> (Test de mouvement).	2. Réglez le bouton de commande <b>MINUTES</b> sur n'importe quelle valeur comprise entre 1 et 10.
La lumière s'allume sans raison apparente.	1. Le détecteur peut être déclenché par un petit animal ou par une voiture qui passe.	1. Réduisez la valeur du paramètre de commande <b>DISTANCE</b> selon les besoins.
	2. De l'air chaud (évent de sècheuse, pot d'échappement d'une voiture, etc.) peut déclencher le détecteur.	2. Augmentez la valeur du paramètre de commande <b>DISTANCE</b> selon les besoins.
La lumière reste allumée continuellement la nuit.	1. Le détecteur de mouvement peut capter un flux continu d'air chaud provenant d'une prise d'air, d'un évent de sècheuse ou de chaleur réfléchie par une surface.	1. Repositionnez le détecteur de mouvement.
	2. Une interférence peut être générée par les transformateurs, les luminaires fluorescents ou les moteurs électriques qui sont connectés au même circuit.	2. Branchez la lampe sur un circuit sans transformateur, luminaire fluorescent ou moteur électrique connecté au circuit.
La lumière clignote pendant 20 secondes à la fois, le jour ou la nuit.	1. Le bouton de commande <b>MINUTES</b> est réglé sur <b>MOTION TEST</b> (Test de mouvement).	1. Réglez le bouton de commande <b>MINUTES</b> sur n'importe quelle valeur comprise entre 1 et 10.
La tête d'éclairage a tendance à s'affaisser.	1. Les boutons en étoile sont desserrés.	1. Repositionnez la tête d'éclairage et serrez les boutons en étoile.

# Guide De Recherche De La Cause Des Problèmes

PROBLÈME	CAUSE POSSIBLE	ACTION CORRECTIVE
La lumière projetée est trop brillante ou pas assez brillante.	1. Le bouton de réglage de l'intensité lumineuse a été enfoncé trop souvent.	1. Appuyez une fois sur le bouton de commande « low/high beam » (faible/haute intensité lumineuse) pour changer la luminosité de l'éclairage.
La lumière est trop chaude, neutre, froide.	1. Appuyez sur le bouton de sélection de la lumière blanche pour obtenir la température de lumière souhaitée.	1. Appuyez sur le bouton de sélection de la lumière blanche pour sélectionner une couleur blanche plus chaude, plus neutre ou plus froide.

**LISTE DES PIÈCES DE RECHANGE** Kit de petit matériel de fixation : ZH-SE1249-F01-BP2



## Avez-vous besoin d'assistance?

Veillez vous rendre sur notre site Web :

<https://goodearthlighting.com/contact-us>; ou téléphonez au Centre de service à la clientèle au **1-800-291-8838** de 8h30 à 17h00, HNC, du lundi au vendredi.

Good Earth Lighting® 1400 East Business Center Drive, Ste. 108 Mount Prospect, IL 60056

Good Earth Lighting® est une marque déposée de Good Earth Lighting, Inc. © 2022 Good Earth Lighting, Inc. REV08.22

Imprimé en Vietnam

# Índice

## INSTRUCCIONES EN ESPAÑOL ..... 21-28

Qué Hay En La Caja .....	21
Controles De La Luz y El Sensor .....	21
Herramientas Necesarias .....	22
Información De Seguridad .....	22
Garantía .....	23
Cosas Que Se Deben Considerar Antes De Realizar El Montaje. ....	23
Preparaciones Para El Montaje.....	24
Cómo cablear La Luz .....	25
Instalación De La Luz.....	26
Orientación De La Luz.....	26
Lúmenes y Operaciones De CCT.....	27
Personalice Los Ajustes.....	27
Guía De Resolución De Problemas.....	28

## Qué Hay En La Caja

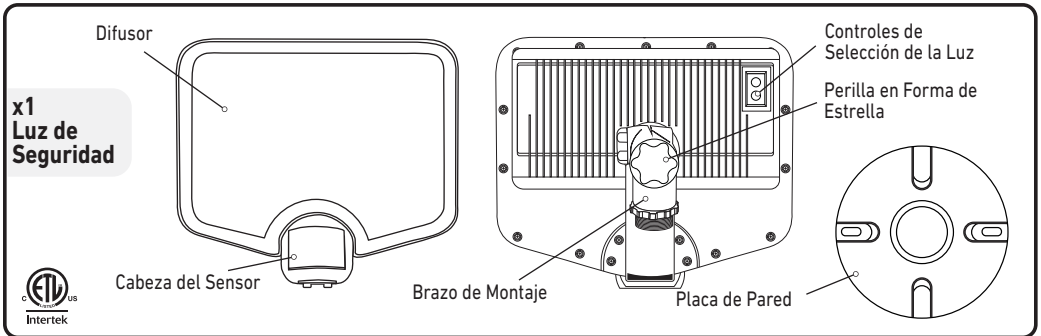

### Contenido del kit de hardware:

**x2 Tornillo de caja corto**  
#10 x 24 x 5/8

**x2 Tornillo de caja mediano**  
#6 x 32 x 3/4

**x3 tuerca para cables**

**x2 Tapón translúcido**

**x1 Llave Allen**

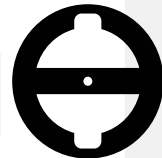

**x1 Empaquetadura de espuma**  
(Montaje en la superficie de una caja de conexiones redonda solamente)

\* Es posible que los herrajes reales difieran de los de la ilustración.

## Controles De La Luz y El Sensor

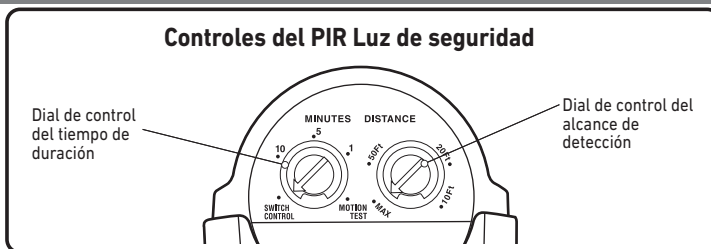

# Herramientas Necesarias



Escalera de tijera

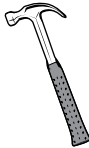

Martillo



Sellador de silicona



Destornillador de cabeza Phillips



Guantes de trabajo



Anteojos de seguridad

## Información De Seguridad



**DESCONECTE LA ALIMENTACIÓN ELÉCTRICA EN EL PANEL DE CORTACIRCUITOS O DE FUSIBLES ANTES DE RETIRAR EL ACCESORIO PARA ILUMINACIÓN VIEJO O INSTALAR EL NUEVO.**



**¡LEA TODO EL PROCEDIMIENTO DE INSTALACIÓN ANTES DE COMENZAR!**

**EL ACCESORIO PARA ILUMINACIÓN REQUIERE UN SISTEMA ELÉCTRICO DE 120 V CA.**

**LA LUZ DEBE ESTAR CONECTADA A TIERRA ADECUADAMENTE.**

**ALGUNOS CÓDIGOS REGIONALES/ LOCALES REQUIEREN INSTALACIÓN POR UN ELECTRICISTA CALIFICADO.**

### ¡ADVERTENCIA!

Este accesorio para iluminación solo se puede instalar sobre una caja eléctrica embutida o una caja eléctrica con montura de superficie homologada por UL con clasificación para exteriores expuestos a precipitación. Las cajas eléctricas de montaje en superficie requieren el uso de la empaquetadura de espuma incluida, para impedir que el agua se filtre al interior de la caja eléctrica.

### ¡ADVERTENCIA!

**PELIGRO DE QUEMADURAS:** Mantenga las cabezas de las lámparas del accesorio para iluminación al menos a 2 pulgadas del material combustible.

### ¡PRECAUCIÓN!

**PELIGRO DE QUEMADURAS:** Deje que la luz se enfríe antes de tocarla.

### ¡ADVERTENCIA!

Para evitar daños por agua, posicione las cabezas de luz y la cabeza del sensor en la posición correcta tal y como se indica.

### ATENCIÓN

Si se produce un apagón, el accesorio para iluminación mantendrá los ajustes previos, por lo que no hay necesidad de subir a la escalera de tijera para ajustarlo una vez que la alimentación eléctrica haya sido restablecida. Encienda la unidad durante 20-30 segundos para calentar el sensor.

### ¡ADVERTENCIA!

No mire directamente a las luces LED durante un período prolongado. Pueden causar daños oculares.

### ¡PRECAUCIÓN!

Conductores de suministro de 90 °C como mínimo. Para conocer las capacidades nominales eléctricas del accesorio para iluminación, consulte la etiqueta de dicho accesorio.

### ¡PRECAUCIÓN!

Sírvase consultar a un electricista calificado si no está familiarizado con las instalaciones eléctricas o los métodos de conectar adecuadamente a tierra una accesorio para iluminación eléctrico.

### ¡PRECAUCIÓN!

El accesorio para iluminación funcionará confiablemente entre las temperaturas de -20 °F y 122 °F. (A temperaturas superiores a 92 °F, es posible que el PIR no detecte el calor corporal).

### ¡ADVERTENCIA!

Los componentes de este accesorio para iluminación no pueden ser mantenidos ni reemplazados por el usuario. Es posible que intentar alterar el accesorio para iluminación por cualquier motivo tenga como resultado que se anule la garantía y podría provocar que se cree una situación peligrosa.

### ATENCIÓN

Las luces LED pueden ser dañadas por las descargas electrostáticas. Para eliminar este peligro, toque una superficie de metal desnudo conectada a tierra para descargarse usted mismo antes de realizar la instalación.

**DECLARACIÓN DE LA FCC:** Este dispositivo cumple con la Parte 15 de las reglas FCC. El funcionamiento está sujeto a las siguientes dos condiciones: (1) Este dispositivo no debe causar interferencia perjudicial y (2) debe aceptar cualquier interferencia recibida, incluida la interferencia que pudiese causar un funcionamiento no deseado. Advertencia: Los cambios o las modificaciones a esta unidad que no estén expresamente aprobados por la parte responsable del cumplimiento podrían anular la autorización del usuario para utilizar el equipo. Se le advierte al usuario que todo cambio o modificación a esta unidad que no esté expresamente aprobada por la parte responsable del cumplimiento podría anular la autorización del usuario para utilizar el equipo. Nota: Este equipo ha sido probado, y se ha verificado que cumple los límites para un dispositivo digital clase B, conforme a la sección 15 de las reglas de la FCC. Estos límites están diseñados para proporcionar protección razonable contra interferencias perjudiciales en una instalación residencial. Este equipo genera, utiliza y puede irradiar energía de radiofrecuencia y, si no se instala y se usa de acuerdo con las instrucciones, puede causar interferencia perjudicial para las comunicaciones de radio. Sin embargo, no se garantiza que no se producirán interferencias en una instalación en especial. Si este equipo causa interferencia perjudicial a la recepción de radio o televisión, lo que se puede determinar al encender y apagar el equipo, se recomienda al usuario que intente corregir la interferencia con una o más de las siguientes medidas: 1) Reorientar o reubique la antena de recepción. 2) Aumente la separación entre el equipo y el receptor. 3) Conecte el equipo en un tomacorriente de un circuito distinto del que está usando el receptor. 4) Solicite ayuda al distribuidor o a un técnico con experiencia en radio/TV. **Nombre de la parte responsable de la FCC:** Good Earth Lighting, Inc. **Dirección:** 1400 E Business Center Drive, STE 108, Mount Prospect IL 60056. **Número de teléfono:** 1-800-291-8838



# Garantía Limitada De 10 Años

**Good Earth Lighting®** - El fabricante garantiza que este accesorio para iluminación estará libre de defectos de materiales y de fabricación por un período de (10) años a partir de la fecha de compra original por el consumidor. El accesorio para iluminación no está garantizado para utilizarse en una aplicación comercial o minorista. La garantía está limitada al uso en un entorno residencial. Repararemos o reemplazaremos (a nuestra opción) la unidad en el color y estilo originales, si se encuentran disponibles, o en un color y estilo similares si el artículo original ha sido discontinuado, sin cargo alguno. Las unidades defectuosas deben ser empaquetadas apropiadamente y enviadas al fabricante con una carta de explicación y su recibo de compra original que muestre la fecha de compra. Llame al **1-800-291-8838** para obtener un número de autorización de devolución y una dirección a la que enviar su producto defectuoso. **Nota: NO** se aceptarán envíos contra reembolso (C.O.D.). La responsabilidad del fabricante está en cualquier caso limitada al reemplazo del producto que consiste en el accesorio para iluminación defectuoso. El fabricante no será responsable de ninguna otra pérdida, daño, costo de mano de obra o lesión que el producto cause. Esta limitación de la responsabilidad del fabricante incluye toda pérdida, daño, costo de mano de obra o lesión que sea (I) a una persona o a bienes materiales u otra cosa; (II) sea de carácter incidental o emergente; (III) se base en teorías de garantía, contrato, negligencia, responsabilidad estricta, agravio o de otro tipo; o (IV) se relacione directa o indirectamente con la venta, el uso o la reparación del producto. Esta garantía le confiere a usted derechos específicos y es probable que usted tenga también otros derechos, que varían de un estado a otro.

## Cosas Que Se Deben Considerar Antes De Realizar El Montaje

**SELECCIONE UNA UBICACIÓN QUE PERMITA QUE EL SENSOR FUNCIONE CON SU EFICIENCIA MÁXIMA.**

**ALTURA DE MONTAJE MÍNIMA: 8 PIES**

**ALTURA DE MONTAJE ÓPTIMA: 8-10 PIES**

El montaje por encima de la marca de 10 pies puede reducir el alcance de detección del sensor.

**NO** realice el montaje cerca de fuentes de luz nocturnas (luces de alumbrado público, tráfico).



**ZONAS DEL SENSOR INFRARROJO PASIVO (PIR) DUAL**

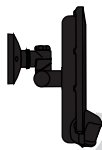

**EL ACCESORIO PARA ILUMINACIÓN UTILIZA UN SENSOR DE MOVIMIENTO INFRARROJO PASIVO (PIR) Y COMO TAL DETECTA LOS CAMBIOS EN RADIACIÓN INFRARROJA DE OBJETOS CALIENTES QUE SE MUEVEN A TRAVÉS DE LAS ZONAS DE DETECCIÓN.**

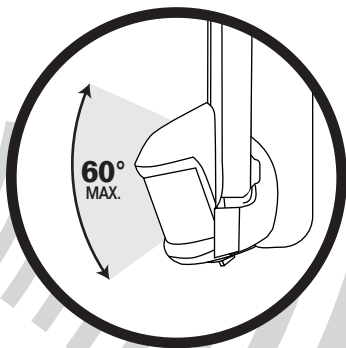

- El sensor PIR puede ser activado por una variedad de fuentes, incluyendo respiraderos de secadoras, tinas calientes, vehículos en marcha mínima, etc.
- El sensor **PIR NO PUEDE** detectar movimiento a través de barreras de plexiglás, plástico o vidrio.
- **NO** apunte el PIR hacia áreas con tráfico peatonal y motorizado y/u otros objetos que generen calor.
- **NO** monte la unidad cerca de fuentes de luz nocturna (luces de alumbrado público, tráfico). Las fuentes de luz pueden hacer que la luz funcione en modo de luz diurna.

# Preparaciones Para El Montaje

## Ajuste de los brazos de montaje

1

Después de desempaquetar la luz, afloje ambas perillas en forma de estrella ubicadas en los brazos de montaje situados en la parte trasera del accesorio para iluminación.

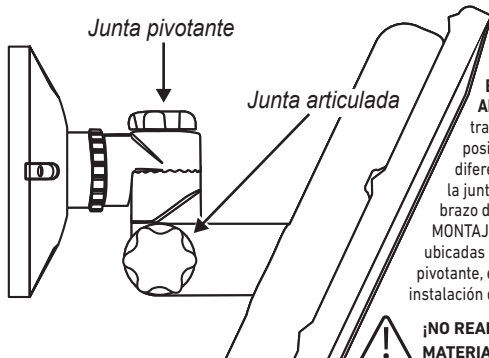
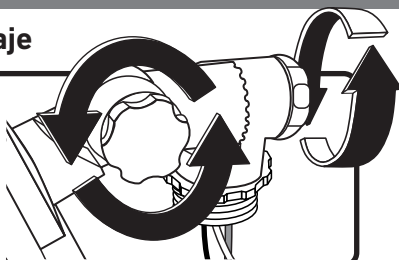

Los brazos tienen marcas transversales de posición para ayudar en la instalación tanto para el **MONTAJE EN PARED ESTÁNDAR** como para el **MONTAJE EN ALERO ESTÁNDAR**. Al alinear las marcas transversales ("-" y "="), el brazo se posicionará para dos configuraciones muy diferentes. Al alinear las marcas "-" ubicadas en la junta articulada y luego en la junta pivotante, el brazo de montaje se articula para la instalación de **MONTAJE EN PARED**. Al alinear las marcas "=" ubicadas en la junta articulada y luego en la junta pivotante, el brazo de montaje se articula para la instalación de **MONTAJE EN ALERO**.



**¡NO REALICE EL MONTAJE EN ALERO EN MATERIAL DE SOFITO PERFORADO O ACANALADO!**

**NOTA:** El sensor PIR y la cabeza de luz se deben montar con el panel de control orientado hacia el piso para impedir que el agua dañe el accesorio para iluminación. El hecho de no hacerlo así anulará la garantía.

### 3 MANERAS DE REALIZAR EL MONTAJE:

#### MONTAJE EN PARED

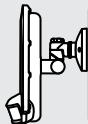

#### MONTAJE DEL ALERO

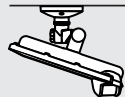

#### MONTAJE EN CAJA DE SUPERFICIE

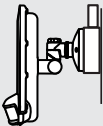

### OPCIÓN 1: MONTAJE EN PARED

Alinee las marcas "-" ubicadas en la junta articulada y la junta pivotante. Apriete ambas perillas en forma de estrella.

2a

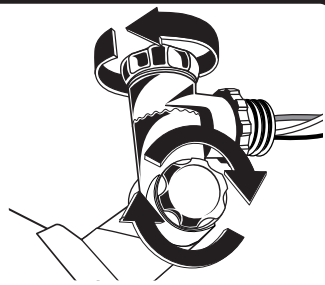
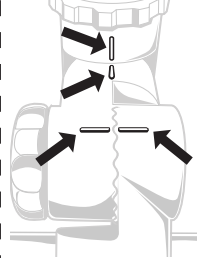
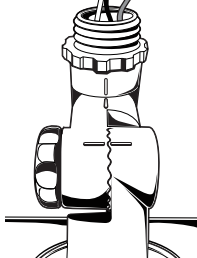
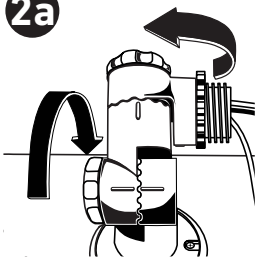

### OPCIÓN 2: MONTAJE EN ALERO

Alinee las marcas "=" ubicadas en la junta articulada y la junta pivotante. Apriete ambas perillas en forma de estrella.

2b

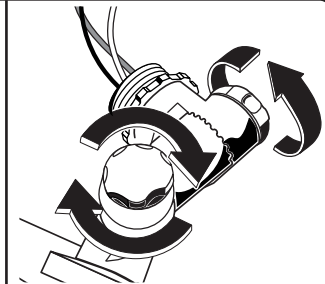
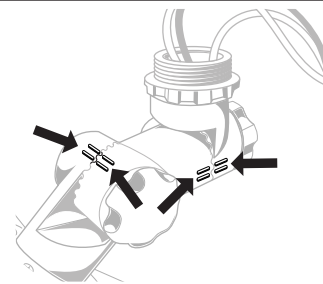
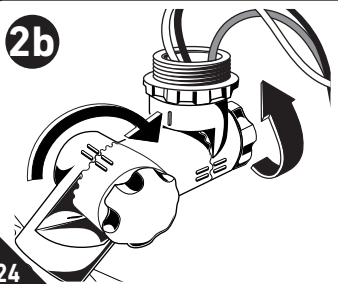



# Cómo Cablear La Luz



**¡PELIGRO!**

**DESCONECTE LA ALIMENTACIÓN ELÉCTRICA A LA CAJA DE CONEXIONES ANTES DE INSTALAR EL ACCESORIO PARA ILUMINACIÓN.**

## Instale la placa de pared en el accesorio para iluminación

**1** Pase los cables del accesorio para iluminación a través de la placa de pared y enrosque la placa de pared en el brazo de montaje.

**Para realizar el montaje en una superficie: Utilice el accesorio para iluminación solo con una caja eléctrica de montaje en superficie homologada por UL con clasificación para exteriores expuestos a precipitación.**

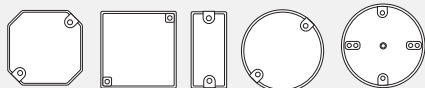

Funciona con la mayoría de los estilos de caja eléctrica

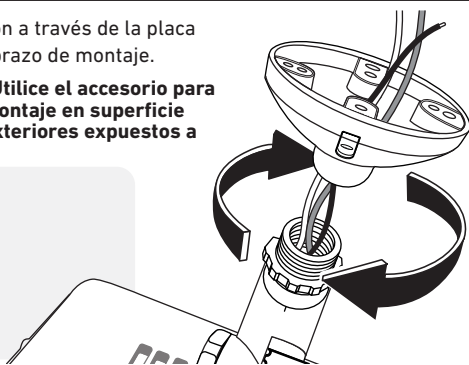

## Conecte los cables utilizando las tuercas para cables suministradas

**2** **¡El accesorio para iluminación se debe conectar a tierra adecuadamente!** Utilizando las tuercas para cables suministradas, conecte el cable de conexión a tierra del accesorio para iluminación al cable de conexión a tierra. Estos cables pueden ser verdes o de cobre pelado. Conecte el hilo de suministro negro con los cables negros del accesorio para iluminación y el hilo de suministro blanco con los cables blancos del accesorio para iluminación utilizando las tuercas para cables. Fije adecuadamente las tuercas para cables con el fin de evitar que los cables se aflojen. Empuje las conexiones y el exceso de cables de vuelta al interior del compartimento.

**NOTA:** Normalmente, los cables de conexión a tierra son un cable con aislamiento verde o de cobre pelado.

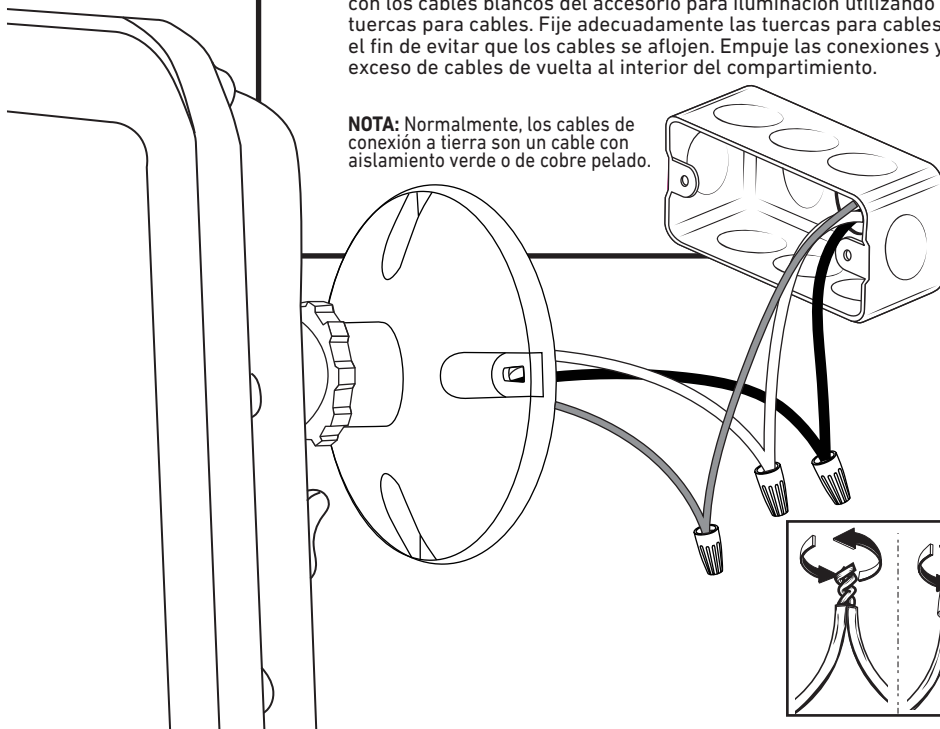

# Instalación De La Luz

1

Determine qué tornillos para metales encajan en los agujeros roscados de la caja de conexiones. Insérteles a través de los agujeros de montaje ubicados en la placa de pared y en los agujeros roscados ubicados en la caja de conexiones, y apriételes. Apriete los tornillos para metales hasta que estén perfectamente ajustados con la llave Allen incluida.

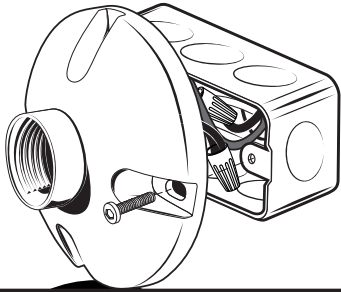

**NOTA:** Si los agujeros no coinciden con los agujeros de la caja de conexiones, afloje la base girando el anillo del collarín hacia la placa de pared hasta que el ajuste sea perfecto.

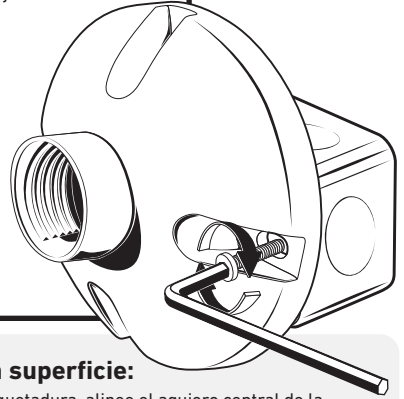

## SOLO para montaje en cajas en superficie:

Retire el revestimiento protector de la empaquetadura, alinee el agujero central de la empaquetadura con el de la correa de montaje y aplique dicha empaquetadura al borde exterior de la caja de montaje en superficie, de la manera que se muestra en la ilustración.

**NOTA:** Asegúrese de que la empaquetadura selle adecuadamente la holgura entre la placa de pared y la caja eléctrica, para impedir que se filtre agua al interior de la caja de conexiones.

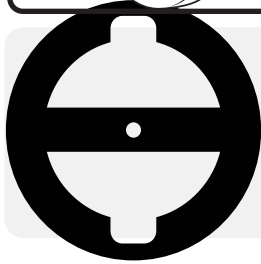

2

Utilice masilla de adhesivo de silicona (no incluida) para sellar la holgura entre la placa de pared y la superficie de montaje, con el fin de impedir que se filtre agua al interior de la caja de conexiones.

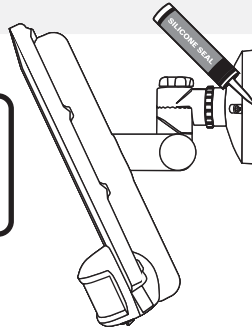

# Orientación De La Luz

**EL PANEL DE CONTROL (UBICADO EN LA PARTE INFERIOR DEL SENSOR) DEBE ESTAR ORIENTADO SIEMPRE HACIA ABAJO, HACIA EL PISO, PARA IMPEDIR QUE ENTRE AGUA Y SE DAÑE LA UNIDAD.**

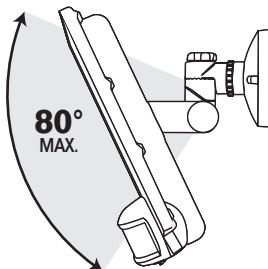

Para ajustar el ángulo de la luz, afloje las dos perillas ubicadas en la parte trasera de la luz y posicione la luz de la manera que prefiera (hacia arriba y hacia abajo, o hacia la izquierda y hacia la derecha). Una vez que esté en posición, apriete ambas perillas para fijar la luz en la posición correcta.

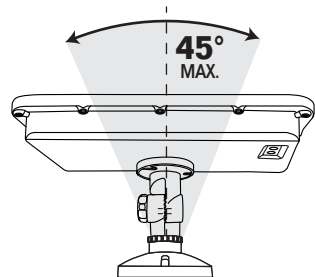

# Lúmenes y Operaciones De CCT

## SELECCIÓN DE LÚMENES

Haz de intensidad alta (H): 7000 lúmenes  
 Haz de intensidad baja (L): 2000 lúmenes

NOTA: La configuración preestablecida es 7000 lúmenes.



## SELECCIÓN DE LA TEMPERATURA DE COLOR

Blanco cálido: 3000K  
 Blanco brillante: 4000K  
 Luz diurna: 5000K

NOTA: La configuración preestablecida es 5000K.

# Personalice Los Ajustes

**EL ACCESORIO PARA ILUMINACIÓN NO SE PUEDE UTILIZAR COMO LUZ DE ANOCHECER A AMANECER. EL ACCESORIO PARA ILUMINACIÓN TIENE UN SENSOR DE LUZ INCORPORADO QUE IMPIDE QUE EL SENSOR DE MOVIMIENTO SE ACTIVE DURANTE LAS HORAS DE LUZ DIURNA.**

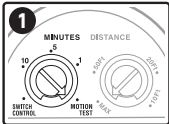

1 Cuando el control de minutos **MINUTES** esté ajustado a **MOTION TEST** (prueba de movimiento), la luz funcionará durante horas tanto diurnas como nocturnas.

## MODO DE PRUEBA DE MOVIMIENTO (MOTION TEST) PARA AJUSTAR LA DISTANCIA

1 Rote la perilla de control de minutos **MINUTES** hasta **MOTION TEST** (prueba de movimiento) para calibrar el accesorio para iluminación. La luz se encenderá durante aproximadamente 20 segundos.

prueba caminando frente al sensor



Deje al sensor de movimiento aproximadamente 2 minutos para que se caliente antes de realizar la "prueba caminando frente al sensor".

2 Con la perilla de control ajustada a **MOTION TEST** (prueba de movimiento), realice una "prueba caminando frente al sensor", para lo cual deberá caminar pasando por delante del sensor de movimiento (figura de la derecha). Cuando se detecte movimiento, la luz se activará. Permanezca inmóvil durante aproximadamente 5 segundos (cuando ya no se detecta movimiento) y la luz se apagará. Camine de nuevo y la luz se encenderá. Una vez que esté fuera del alcance de detección, la luz se apagará y la prueba se habrá completado.

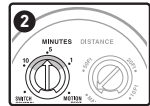

## AJUSTE EL TIEMPO DE DURACIÓN DE LA LUZ

2 Rote la perilla de control de minutos **MINUTES** alejándola de **MOTION TEST** (prueba de movimiento) y ajústela entre el 1 y el 10. No rote la perilla de control de minutos **MINUTES** de vuelta al área de **TEST** ni a control con interruptor (**Switch Control**).

- 1: La luz permanecerá encendida durante **1 minuto** después de que el PIR detecte movimiento
- 5: La luz permanecerá encendida durante **5 minuto** después de que el PIR detecte movimiento
- 10: La luz permanecerá encendida durante **10 minuto** después de que el PIR detecte movimiento

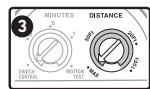

## AJUSTES DEL ALCANCE DEL SENSOR DE LA LUZ DE SEGURIDAD

- 10FT:** Alcance corto de 5 pies
- 20FT:** Alcance promedio de 30 pies
- 50FT:** Alcance largo de 60 pies
- Max.:** Alcance extralargo (hasta 70 pies)

Rote la perilla de control de distancia **DISTANCE** hasta cualquier posición desde "10FT" (10 pies) hasta **MAX.** (100 pies). Cuando la perilla de control de distancia **DISTANCE** está girada hasta

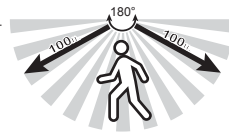

"10FT", la zona de detección es muy ajustada y compacta, lo cual hace que la sensibilidad de detección sea muy alta. Lo reverso es cierto, cuando la perilla de control de distancia **DISTANCE** está girada hasta "**MAX.**", aumenta exponencialmente la zona de detección. Realice una "prueba caminando frente al sensor", para lo cual deberá caminar a través del campo de detección de movimiento a la distancia aproximada seleccionada en la perilla de control de distancia **DISTANCE**.

Cuanto mayor sea el ajuste de distancia **DISTANCE**, mayor será la probabilidad de activaciones falsas por el sensor PIR.

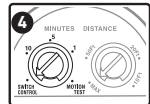

## MODO DE CONTROL CON INTERRUPTOR (SWITCH CONTROL)

4 El control con interruptor (**Switch Control**) permite que la luz se encienda en cualquier momento, anulando todos los controles del sensor, para que la luz se encienda independientemente de la hora del día.

NOTA: Si el accesorio para iluminación está en el modo de control con interruptor (**Switch Control**), las funciones del sensor de luz incorporado no funcionarán. Si desea anular temporalmente las funciones del sensor de anochecer a amanecer y de movimiento, deberá seguir las instrucciones de sobrecontrol manual (consulte la información que aparece a continuación).

# Sobrecontrol Manual

Para cambiar al modo manual

1

ON

OFF

Ajuste preestablecido (posición inicial)

2-4 Segundos

Ponga el interruptor en la posición de APAGADO, ENCENDIDO, APAGADO y luego ENCENDIDO en un plazo de 2-4 segundos.

**¡ IMPORTANTE !** LA LUZ DE SEGURIDAD PERMANECERÁ ENCENDIDA HASTA QUE EL SENSOR INTERNO DE ANOCHECER A AMANECER DETECTE EL SIGUIENTE CICLO DE ANOCHECER A AMANECER. UNA VEZ QUE SE HAYA DETECTADO LA LUZ, PERMITIRÁ QUE EL SENSOR DE MOVIMIENTO VUELVA A CONTROLAR EL ACCESORIO PARA ILUMINACIÓN AL DÍA SIGUIENTE.

**¡ IMPORTANTE !** EL SOBRECONTROL MANUAL PERMITE QUE LA LUZ SE ENCIENDA EN CUALQUIER MOMENTO, AL ANULAR TODOS LOS CONTROLES DEL SENSOR. PERMITE QUE LA LUZ SE ACTIVE INDEPENDIEMENTE DE LA HORA DEL DÍA. SIN EMBARGO, ESTE PROCESO SE DEBE REAJUSTAR CADA DÍA DESPUÉS DE QUE EL DISPOSITIVO DE ANOCHECER A AMANECER DESACTIVE EL CICLO DE SOBRECONTROL MANUAL DEL DÍA ANTERIOR.

Para regresar al modo "AUTO": Ponga el interruptor en la posición de apagado durante 10 segundos y luego en la posición de ENCENDIDO.

# Guía De Resolución De Problemas



**¡PELIGRO!**

Antes de hacer cualquier trabajo en el accesorio para iluminación, desconecte la alimentación eléctrica en el panel de cortacircuitos para evitar descargas eléctricas.

PROBLEMA	CAUSA POSIBLE	MEDIDA CORRECTIVA
La luz de seguridad no se enciende.	<ol style="list-style-type: none"> <li>1. El interruptor de la luz está en la posición de apagado.</li> <li>2. El fusible está fundido o el cortacircuitos ha saltado.</li> <li>3. El accesorio para iluminación no está cableado adecuadamente a la caja de conexiones.</li> <li>4. El sensor detecta luz.</li> <li>5. El sensor de movimiento está apuntado en dirección equivocada.</li> <li>6. La temperatura del aire es aproximadamente la misma que la temperatura del cuerpo de una persona y el sensor PIR no puede "ver" a la persona.</li> </ol>	<ol style="list-style-type: none"> <li>1. Ponga el interruptor de la luz en la posición de encendido.</li> <li>2. Reemplace el fusible. Active de nuevo el cortacircuitos.</li> <li>3. Descontinúe el uso, llame a un electricista.</li> <li>4. Compruebe esto de nuevo durante la noche.</li> <li>5. Reajuste el sensor de movimiento.</li> <li>6. Reduzca el ajuste del control de distancia <b>DISTANCE</b>.</li> </ol>
La luz cicla continuamente entre ENCENDIDO y APAGADO (efecto estroboscópico).	<ol style="list-style-type: none"> <li>1. El sensor de luz es activado por luz reflejada de la propia luz de seguridad.</li> <li>2. Se está reflejando calor de otras fuentes y es posible que dicho calor esté activando y desactivando el sensor.</li> </ol>	<ol style="list-style-type: none"> <li>1. Cambie la posición de la cabeza de luz, apunte la luz alejándola de las superficies reflectantes.</li> <li>2. Reduzca el ajuste del control de distancia <b>DISTANCE</b>.</li> </ol>
La luz se enciende durante horas de luz diurna.	<ol style="list-style-type: none"> <li>1. Es posible que la luz esté instalada en un área de sombras u oscura.</li> <li>2. La perilla de control de minutos <b>MINUTES</b> está ajustada a <b>MOTION TEST</b> (prueba de movimiento).</li> </ol>	<ol style="list-style-type: none"> <li>1. La luz está funcionando tal y como se diseñó. Utilice el sobrecontrol manual si es necesario. O ajuste la luz a control con interruptor (Switch Control).</li> <li>2. Ajuste la perilla de control de minutos <b>MINUTES</b> en alguna posición entre el 1 y el 10.</li> </ol>
La luz se enciende sin motivo aparente.	<ol style="list-style-type: none"> <li>1. Es posible que el sensor sea activado por un animal pequeño o un automóvil que pasa.</li> <li>2. Es posible que aire caliente (respiradero de secadora, gases de escape de automóvil, etc.) esté activando el sensor.</li> </ol>	<ol style="list-style-type: none"> <li>1. Reduzca el ajuste del control de distancia <b>DISTANCE</b> según sea necesario.</li> <li>2. Aumente el ajuste del control de distancia <b>DISTANCE</b> según sea necesario.</li> </ol>
La luz permanece encendida continuamente durante la noche.	<ol style="list-style-type: none"> <li>1. Es posible que el sensor de movimiento esté detectando una corriente continua de aire cálido procedente de un respiradero de aire, un respiradero de secadora o calor que se refleja de una superficie.</li> <li>2. Interferencia generada por transformadores, accesorios para iluminación fluorescentes o motores eléctricos que están conectados al mismo circuito.</li> </ol>	<ol style="list-style-type: none"> <li>1. Reponicione el sensor de movimiento.</li> <li>2. Instale la luz en un circuito sin transformadores, accesorios para iluminación fluorescentes o motores eléctricos conectados al circuito.</li> </ol>
La luz parpadea encendida durante 20 segundos cada vez, de día o de noche.	<ol style="list-style-type: none"> <li>1. La perilla de control de minutos <b>MINUTES</b> está ajustada a <b>MOTION TEST</b> (prueba de movimiento).</li> </ol>	<ol style="list-style-type: none"> <li>1. Ajuste la perilla de control de minutos <b>MINUTES</b> en alguna posición entre el 1 y el 10.</li> </ol>
La cabeza de luz resbala hacia abajo.	<ol style="list-style-type: none"> <li>1. Las perillas en forma de estrella están flojas.</li> </ol>	<ol style="list-style-type: none"> <li>1. Reponicione la cabeza de luz y apriete las perillas en forma de estrella.</li> </ol>
El flujo luminoso es demasiado intenso o demasiado tenue.	<ol style="list-style-type: none"> <li>1. El botón de luminosidad se presionó demasiadas veces.</li> </ol>	<ol style="list-style-type: none"> <li>1. Presione el botón de control de haz de intensidad baja/alta una vez para cambiar el haz de intensidad alta/baja.</li> </ol>
El flujo luminoso es demasiado cálido, neutral o frío.	<ol style="list-style-type: none"> <li>1. Presione el botón selector de luz blanca hasta la temperatura de luz deseada.</li> </ol>	<ol style="list-style-type: none"> <li>1. Presione el botón selector de luz blanca para cambiar a una selección de luz más cálida, más neutral o más fría.</li> </ol>

**LISTA DE PIEZAS DE REPUESTO:** kit de aditamentos:ZH-SE1249-F01-BP2



**¿Necesita ayuda?**

Por favor, visite nuestro sitio web en: [www.goodearthlighting.com/support](http://www.goodearthlighting.com/support) o llame al Centro de Atención al Cliente al **1-800-291-8838**, de 8:30 a.m. a 5 p.m., Hora Central (CST), de lunes a viernes.

Good Earth Lighting® 1400 East Business Center Drive, Ste. 108 Mount Prospect, IL 60056  
 Good Earth Lighting® es una marca registrada de Good Earth Lighting, Inc. © 2022 Good Earth Lighting, Inc. REV08.22

Impreso en Vietnam