

Designer LED Convertible Bar (Page 1)
Luminaire Design Á Del pour armoire (Page 4)
Diseño Exclusivo LED Lámpara para gabinete (Página 6)

To Begin/Pour commencer/Para comenzar

- ⚠️ E WARNING:** Review important safety instructions before installation. Check to make sure you have the following:
- F AVERTISSEMENT:** lisez ces instructions importantes relatives à la sécurité avant l'installation. Vérifiez que vous disposez des équipements suivants:
- S ADVERTENCIA:** Revise las instrucciones de seguridad importantes antes de realizar la instalación. Asegúrese de que tiene lo siguiente:

E Power Cord

F Fil d'alimentation électrique

S Cable de alimentación

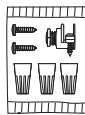

E Hardware Kit*

F Jeu de quincaillerie*

S Juego de piezas de instalación*

E Switch

F Interrupteur

S Interruptor

E Wire Compartment Cover

F Couvercle du compartiment des fils

S Cubierta del compartimiento de cables



E Diffuser

F Diffuseur

S Difusor

E Linking Cord

F Cordon de raccordement

S Cable de conexión

E L.E.D.'s

F D.E.L.

S Luces L.E.D.



- E** *Actual hardware may differ from illustration.
- F** *La quincaillerie de votre modèle particulier peut être différente de celle de l'illustration.
- S** *La tornillería puede variar de la que se muestra en la ilustración.

Required/Requis/Se necesitan

- E** Installation Time: 30 Minutes
- F** Durée de l'installation: 30 minutes
- S** Tiempo de instalación: 30 minutos



- E** Safety Glasses
- F** Lunettes de sécurité
- S** Anteojos de seguridad



- E** Drill Bits 1/16 in.
- F** Mèche de perceuse de 1,6 mm
- S** Broca taladradora de 1,6 mm



- E** Phillips Screwdriver
- F** Tournevis à pointe cruciforme
- S** Destornillador en cruz

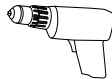

- E** Drill
- F** Perceuse
- S** Taladro

E english

Preparation

This fixture is dimmable with a front phase electronic dimmer. Dimmers tested to be compatible with this fixture are the Lutron: Diva(r) C*L(tm): DVWCL-153P* or DVCL-153P*, Lumea(r) C*L(tm): LGCL-153P*, and Toggler(r) C*L(tm): TGCL-153P8. If you are unfamiliar with electrical installations, it is recommended you have a qualified electrician do your installation.

IMPORTANT SAFETY INSTRUCTIONS

This unit has a grounded plug as a safety feature. This plug will fit in a grounded outlet only one way. If it still does not fit, contact a qualified electrician. Never use with an extensions cord unless the plug can be fully inserted. Do NOT attempt to defeat this feature.

WARNING: To reduce the risk of FIRE, ELECTRIC SHOCK, OR INJURY TO PERSONS:

1. Use only insulated staples or plastic ties to secure the cords.
2. Route and secure the cords so that they will not be pinched or damaged when cabinet is pushed to the wall.



3. Do not use an extension cord. Use power strip with integral overcurrent protection to supply other electrical devices or accessories in cabinet.
4. Not intended for illumination of aquariums.
5. Not intended for recessed installation in ceilings, or soffits.
6. Do **NOT** attempt to install while plugged in.
7. **For INDOOR USE ONLY.**
8. Do **NOT** mount the LED lights to cabinets having a material thickness less than 1/4 in.
9. Do **NOT** install these lights inside of enclosed cabinets, unless they are hard wired to meet your local electrical code.
10. Do **NOT** mount over sinks or stoves.

SAVE THESE INSTRUCTIONS IN A LOCATION CLOSE TO YOUR LIGHT FIXTURE SO YOU CAN REFER TO THEM AT A LATER TIME.

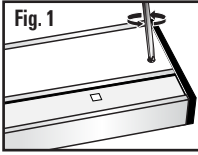

IMPORTANT: These L.E.D. light heads use light emitting diodes to provide light. L.E.D.'s are electronic semiconductors, and do not have a filament that can burn out like an ordinary light bulb. As such, the L.E.D. light heads can last up to 50,000 hours when used intermittently, and therefore, never need replacing.

Mounting Instructions

- 1 Find a suitable location to mount the fixture that will reach the power supply.

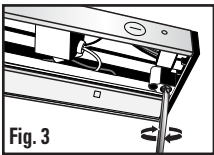
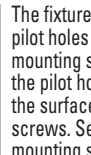
- 2   The fixture uses captive mounting screws which are preinstalled on the inside of the wire compartment. To locate these mounting screws first remove the screws from both sides of the wire compartment cover (**Fig. 1**). Once the screws are removed place the cover aside to expose the wire compartment and the captive mounting screws (**Fig. 2**). These will be located on both ends of the wire compartment.

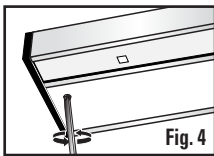
- 3   The fixture can be mounted in two ways. For installation using pilot holes for the screws place the fixture firmly against the mounting surface. While holding in position, mark the surface for the pilot hole locations by turning both screws until they dimple the surface. Using a 1/16" drill bit, drill the pilot holes for the screws. Secure the fixture to the cabinet by tightening the mounting screws into the drilled pilot holes. The fixture can also be mounted without the use of pilot holes by firmly holding the fixture against the mounting surface and turning the mounting screws until the fixture is snug against the surface (**Fig. 3**).

- 4   Once fixture is secured to cabinet replace the wire compartment cover (**Fig. 4**). Plug in the power cord and the installation is complete.

Plug-in Instructions

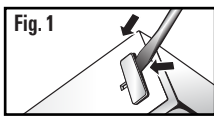
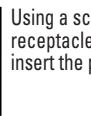
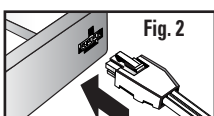
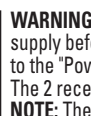
- 1   Using a screwdriver, or other similar tool, pry off the plastic receptacle cap that covers the input receptacle in order to insert the power cord (**Fig. 1**).
- 2   **WARNING: DO NOT** plug the power cord into the power supply before finishing the installation. Attach the power cord to the "Power-In" receptacle on one end of the fixture (**Fig. 2**). The 2 receptacles are designed to only accept a specific plug. **NOTE:** The Power Cord will only plug into one end correctly, do not try to force it into the wrong receptacle, this could cause damage to the fixture. The power cord plug will be fully inserted once the catch on the plug is engaged. Trace the line cord over to the nearest outlet, and plug in. Your light is ready to use.

Direct Wire Installation

WARNING: Make sure the **POWER** is **OFF**. **WARNING: SHOCK HAZARD**

If your fixture is to be direct wired, you will no longer need your power cord, and it should be discarded. Do **NOT** remove the plastic receptacle cap that covers the input receptacle. Do **NOT** plug your power cord into light fixture.

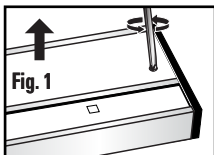
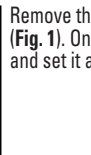
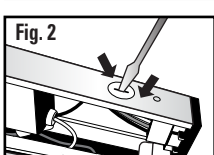
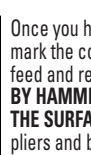
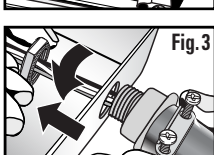
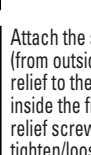
- 1   Remove the screws on the wire compartment cover and lift up (**Fig. 1**). Once the wire compartment cover is free, remove it and set it aside.
- 2   Once you have determined the position the fixture will be mounted, mark the corresponding knock-out closest to your supply wire feed and remove it (**Fig. 2**). **CAREFULLY REMOVE THE KNOCK-OUT BY HAMMERING A FLATHEAD SCREWDRIVER OR PUNCH UNTIL THE SURFACE BREAKS.** If the knock-out did not break free, use pliers and bend it back and forth until it snaps off.
- 3   Attach the supplied strain relief by inserting the threaded end (from outside the fixture) through the knock-out. Secure the strain relief to the fixture's chassis by tightening the fastener (from inside the fixture) (**Fig. 3**). **NOTE:** Remember to have the strain relief screws oriented in a manner that allows you to tighten/loosen the clamp screws after the fixture has been attached to the mounting surface.

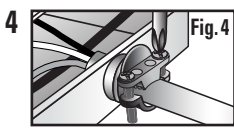

4 Insert the flexible whip or NM cable through the strain relief and tighten the clamp until it is secure (Fig. 4). Allow enough wire length to make the connection.

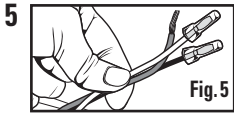

5 Inside the wire compartment are 2 lead wires: a black wire and a white wire, both with crimp-on connectors over the ends of the wires, as well as a green ground wire (Fig. 5). These are the only wires that will be connected to the supply wires. **NOTE:** It may be necessary to cut the ties holding groups of wires in order to free up the fixtures' lead wires (Fig. 6).

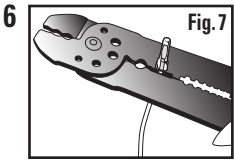
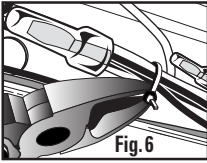

6 Using pliers uncrimp the connectors to remove them, or use a wire cutter to cut each lead directly below the crimp-on connector (Fig. 7). When cutting, make sure there is enough wire to complete the connection. After removing the wire nut, carefully strip away about 3/8 in. of the insulation. **NOTE:** Do not remove the crimp-on connectors and try to use them again. Use the screw-on wire nuts included in the hardware kit.

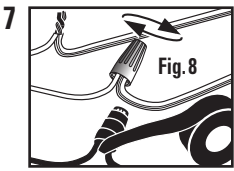

7 For safety and proper operation, your fixture must be properly grounded. If you are unfamiliar with the methods of properly grounding your fixture, consult a qualified electrician. A copper or green ground wire is pre-attached to your fixture. If your electrical box is made of plastic and/or has a green or bare copper grounding wire inside, connect the ground wire to the fixtures' ground wire lead using one of the wire nuts. If your fixture is being connected using a flexible whip or NM cable, the fixture grounding wire and the electrical supply ground wire should be connected together using a wire nut. Connect the supply leads to the fixture wire leads using the wire nuts supplied in your installation hardware kit as per the illustration (Fig. 8). The black leads from the fixture connect to the black

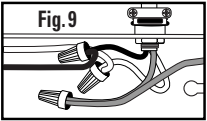

supply lead and the white leads from the fixture connect to the white supply lead (Fig. 9). Tighten the wire nuts properly to prevent the wires from coming loose. Tape the wire nuts to the wire using electrical tape.

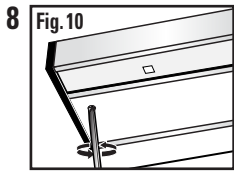

8 To re-attach the wire compartment cover, screw the two screws into the housing (Fig. 10). Tuck all the wires into the wire compartment first, then place compartment lid to housing and attach with screws.

9 The installation is now complete. Restore power to the electrical box.

Linking Directions

WARNING: Make sure the **POWER** is **OFF** before connecting any additional fixtures.

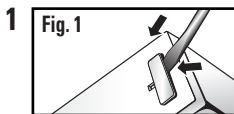

1 Using a screwdriver, or other similar tool, pry off the plastic receptacle cap that covers the input receptacle in order to insert the linking cord (Fig. 1).

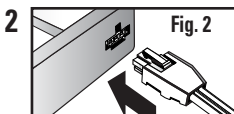

2 Attach the linking cord to the input receptacle on one end of the fixture (Fig. 2). The 2 receptacles are designed to only accept a specific plug. **NOTE: The linking Cord will only plug into one end correctly, do not try to force it into the wrong receptacle, this could cause damage to the fixture.** The linking cord is fitted

with a distinct plug at each end of the cord. Similarly, the power cord only plugs in with the correct plug/receptacle combination. Trace the line cord over to the nearest outlet, and plug in. Your light is ready to use.

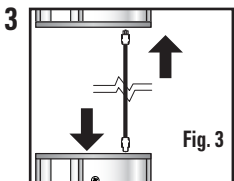

3 If a second or third fixture are being installed simply connect to a previously installed fixture, follow the instructions outlined in Steps 1 and 2. Make sure the power is off before connecting additional fixtures. Also, make sure that the distance between fixtures does not exceed the connector cord length (Fig. 3).

Troubleshooting Guide

Minor problems often can be fixed without the help of an electrician. Before doing any work on the fixture, shut off power supply at the circuit breaker panel to avoid electrical shock.

| Problem | Cause | Solution |
|---|---|-----------------------------|
| Fixture doesn't light | Power is off | Check if power supply is on |
| | Bad plug connection | Check wiring |
| | Bad switch | Test or replace switch |
| Fuse blows or circuit breaker trips when light is turned on | Crossed wires or power wire is grounded out | Check wiring connections |

Cleaning Instructions

Your fixture is made from quality materials that will last for many, many years with minimum care. You may want to periodically clean the fixture using a mild, non-abrasive glass cleaner and soft cloth. Do NOT use solvents or cleaners containing abrasive agents. When cleaning the fixture, make sure you have the power turned off and do not spray liquid cleaner directly onto the fixture, connection sockets, linking cord plug or switch.

Replacement Parts List

Keep this guide handy for ordering replacement parts.

Hardware Kit

HDW0414

HDW0622

HDW0830

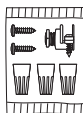

Need Help?



In the event you are missing a part or have questions regarding installation please visit our website at www.goodearthlighting.com/support.html or call the Customer Care Center 1-800-291-8838, 8:30 a.m.-5 p.m., CST, Monday-Friday.



Ecolight™ Lighting Warranty

3 YEAR LIMITED WARRANTY

The manufacturer warrants this lighting fixture to be free from defects in materials and workmanship for a period of (3) years from the date of original purchase by the consumer. We will repair or replace (at our option) the unit in the original color, and style if available, or in a similar color and style if the original item has been discontinued, without charge. The manufacturer warrants the LEDs for 3 years, providing the fixture is not used in a commercial application where it is on 24 hours per day, but is used in a residential environment for 3-5 hours per day. Defective units must be properly packed and returned to the manufacturer with a letter of explanation and your original purchase receipt showing date of purchase. Call 1-800-291-8838 to obtain a Return Authorization number and an address where to ship your defective product. Note: No C.O.D. shipments will be accepted. The liability of the manufacturer is in any case limited to replacement of the defective light fixture product. The manufacturer will not be liable for any other loss, damage, or injury which is caused by the product. This limitation upon the liability of the manufacturer includes any loss, damage, or injury which is (I) to person or property or otherwise; (II) incidental or consequential in nature; (III) based upon theories of warranty, contract, negligence, strict liability, tort, or otherwise; or (IV) directly, or indirectly related to the sale, use, or repair of the product. This warranty gives you specific rights, and you may also have other rights which vary from state to state.

Ecolight Lighting, Inc., 5260 Capitol Drive, Wheeling, IL 60090

Printed in China



français

PRÉPARATION

L'intensité de ce luminaire peut être réglée à l'aide d'un gradateur électronique à phase ascendante. Voici les gradateurs dont la compatibilité avec ce luminaire a été éprouvée – Lutron : Diva(r) C*L(tm) : DVWCL-153P* ou DVCL-153P*, Lumea(r) C*L(tm) : LGCL-153P*, et Toggler(r) C*L(tm) : TGCL-153P8. Si vous n'êtes pas certain de la marche à suivre pour l'installation, nous vous recommandons de faire appel à un électricien qualifié.

CONSIGNES DE SÉCURITÉ IMPORTANTES

Par mesure de sécurité, cet article est muni d'une fiche avec mise à la terre. Cette fiche ne peut être branchée sur une prise mise à la terre que dans un seul sens. Si elle ne s'insère pas, faites appel à un électricien qualifié. N'utilisez jamais une rallonge électrique, à moins que la fiche puisse être complètement insérée dans la prise. Ne tentez PAS de contourner cette mesure de sécurité.

AVERTISSEMENT : Afin de réduire les risques d'INCENDIE, DE CHOC ÉLECTRIQUE OU DE BLESSURE :

1. N'utilisez que des agrafes isolées ou des attaches de plastique pour fixer les fils électriques.
2. Disposez et fixez les fils électriques de façon à ce qu'ils ne soient ni pincés ni endommagés lorsque vous poussez l'armoire contre un mur.
3. N'utilisez pas de rallonge électrique. Utilisez une barre d'alimentation dotée d'un dispositif de surintensité intégré pour brancher tout autre appareil ou accessoire électrique dans l'armoire.
4. Ce luminaire n'est pas conçu pour éclairer les aquariums.
5. Ce luminaire n'est pas conçu pour une installation encastrée dans un plafond ou un soffite.
6. NE tentez PAS d'installer le luminaire lorsqu'il est branché.
7. **POUR USAGE À L'INTÉRIEUR SEULEMENT.**
8. N'installez PAS le luminaire dans une armoire dont l'épaisseur des parois est inférieure à 0,64 cm.
9. N'installez PAS ces luminaires à l'intérieur d'une armoire fermée, à moins que leur câblage ait été effectué conformément aux exigences du code de l'électricité en vigueur dans votre municipalité.
10. NE n'installez PAS au-dessus d'un évier ou d'une cuisinière.

CONSERVEZ CES INSTRUCTIONS À PROXIMITÉ DE

VOTRE LUMINAIRE AFIN DE POUVOIR LES CONSULTER ULTÉRIEUREMENT.

IMPORTANTES: Les têtes d'éclairage à DEL sont dotées de diodes électroluminescentes, qui fournissent l'éclairage. Les DEL sont des semi-conducteurs électroniques et ne possèdent pas de filaments, ce qui signifie qu'elles ne grilleront pas comme une ampoule ordinaire. Les têtes d'éclairage à DEL peuvent durer jusqu'à 50 000 heures lorsqu'elles sont utilisées de façon intermittente. Ainsi, vous n'aurez jamais besoin de les remplacer.

Instructions De Montage

1 Trouvez un emplacement adéquat pour le luminaire, de façon à être en mesure de le brancher à la source d'alimentation.

2  Fig. 1 Le luminaire est muni de vis de montage imperdables préinstallées à l'intérieur du compartiment des fils. Pour repérer ces vis de montage, retirez d'abord les vis des deux côtés du couvercle du compartiment des fils (fig. 1). Une fois les vis retirées, mettez le couvercle de côté de façon à exposer le compartiment des fils et les vis de montage imperdables (fig. 2). Celles-ci sont situées des deux côtés du compartiment des piles.  Fig. 2

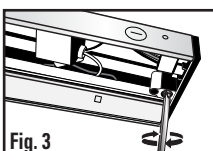
3  Fig. 3 Vous pouvez installer le luminaire de deux façons. Pour une installation à l'aide d'avant-trous, posez fermement le luminaire contre la surface de montage. Tout en le tenant en place, marquez l'emplacement des avant-trous sur la surface en tournant les vis jusqu'à ce qu'elles percent légèrement la surface. Percez les avant-trous des vis à l'aide d'un foret de 1/16 po. Fixez le luminaire à l'armoire en serrant les vis de montage dans les avant-trous percés. Vous pouvez également installer le luminaire sans percer d'avant-trous. Pour ce faire, tenez fermement le luminaire contre la surface de montage et tournez les vis de montage jusqu'à ce que le luminaire soit collé contre la surface (fig. 3).

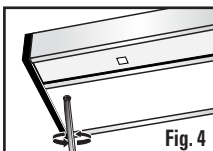
4  Fig. 4 Une fois le luminaire fixé à l'armoire, remettez en place le couvercle du compartiment des fils (fig. 4). Branchez le cordon d'alimentation pour terminer l'installation.

Instructions Pour Le Branchement

1  Fig. 1 À l'aide d'un tournevis ou d'un outil similaire, retirez le capuchon en plastique qui recouvre la prise afin d'y insérer la fiche du cordon d'alimentation (fig. 1).

2  Fig. 2 **AVERTISSEMENT** : Ne branchez **PAS** le cordon d'alimentation sur la prise avant d'avoir terminé l'installation. Fixez le cordon d'alimentation à la prise située à l'une des extrémités du luminaire (fig. 2). Les deux prises sont conçues en fonction d'un type de fiche précis. **REMARQUE** : Le cordon d'alimentation ne peut être branché que sur l'une des prises. Ne forcez pas pour le brancher sur la prise inappropriée; vous risqueriez d'endommager le luminaire. Une fois la languette enclenchée, la fiche du cordon d'alimentation est entièrement insérée. Acheminez le cordon jusqu'à la prise la plus près et branchez-le. Votre luminaire est prêt.

Installation Avec Câblage Direct

AVERTISSEMENT : Assurez-vous que l'ALIMENTATION est COUPÉE.
AVERTISSEMENT : RISQUE DE CHOC ÉLECTRIQUE

Si vous optez pour une installation à raccordement direct, vous n'aurez pas besoin du cordon d'alimentation; jetez-le. Ne retirez **PAS** le capuchon en plastique qui recouvre la prise. Ne branchez **PAS** le cordon d'alimentation dans le luminaire.

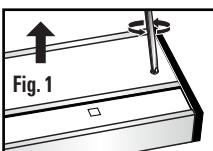
1  Fig. 1 Retirez les vis du couvercle du compartiment des fils et soulevez le couvercle (fig. 1). Une fois le couvercle du compartiment des fils dégagé, retirez-le et mettez-le de côté.

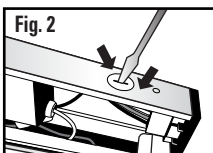
2  Fig. 2 Une fois que vous avez déterminé l'emplacement où vous poserez le luminaire, marquez la pastille défonçable la plus près du fil d'alimentation et retirez-la (fig. 2). **RETIREZ SOIGNEUSEMENT LA PASTILLE DÉFONÇABLE EN APPUYANT UN TOURNEVIS À TÊTE PLATE OU UN POINÇON SUR LA PASTILLE ET EN LE FRAPPANT À L'AIDE D'UN MARTEAU JUSQU'À CE QUE LA PASTILLE SE BRISE.** Si vous ne pouvez retirer la pastille défonçable, pliez-la dans un sens et dans l'autre à l'aide de pinces jusqu'à ce qu'elle se rompe.

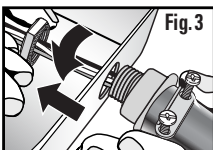
3  Fig. 3 Installez le réducteur de tension fourni en insérant l'extrémité filetée (de l'extérieur du luminaire) à travers le trou laissé par la pastille défonçable. Fixez le réducteur de tension au boîtier du luminaire en vissant la fixation (de l'intérieur du luminaire) (fig. 3). **REMARQUE** : Assurez-vous d'orienter les vis du réducteur de tension de façon à pouvoir serrer ou desserrer les vis de la pince une fois le luminaire installé sur la surface de montage.

4  Fig. 4 Insérez le câble souple ou non métallique à travers le réducteur de tension et serrez la pince jusqu'à ce qu'elle soit fixée en place (fig. 4). Prévoyez une longueur de câble suffisante pour la connexion.



Fig. 5

Le compartiment des fils contient deux fils de connexion : un fil noir et un fil blanc. L'extrémité de chacun des deux fils est munie d'un connecteur à sertissage. Le compartiment contient également un fil de mise à la terre vert (fig. 5). Il s'agit des seuls fils qui seront raccordés aux fils d'alimentation.

REMARQUE : Il peut s'avérer nécessaire de couper les attaches qui maintiennent les groupes de fils pour dégager les fils de connexion du luminaire (fig. 6).

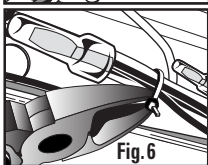

Fig. 6

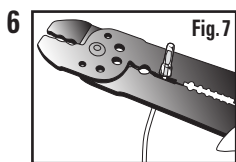

Fig. 7

Pour retirer les connecteurs, dessertissez-les à l'aide de pinces ou coupez chaque fil directement sous le connecteur à sertissage à l'aide d'un coupe-fil (fig. 7). Assurez-vous de laisser une longueur suffisante de fil pour effectuer la connexion. Une fois le capuchon de connexion retiré, dénudez soigneusement le fil sur environ 1 cm. **REMARQUE :** N'essayez pas de réutiliser les connecteurs à sertissage une fois qu'ils ont été retirés. Utilisez les capuchons de connexion

à visser inclus dans la trousse de quincaillerie.

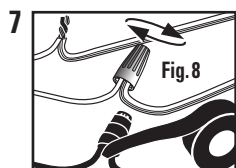

Fig. 8

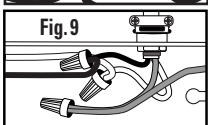

Fig. 9

Pour des raisons de sécurité et de bon fonctionnement, votre luminaire doit être correctement mis à la terre. Si les méthodes adéquates de mise à la terre d'un luminaire ne vous sont pas familières, faites appel aux services d'un électricien qualifié. Un fil de mise à la terre en cuivre ou vert est déjà raccordé au luminaire. Si votre coffret de branchement est en plastique ou s'il contient un fil de mise à la terre vert ou en cuivre dénudé, raccordez le fil de mise à la terre au fil de mise à la terre du luminaire à l'aide d'un des capuchons de connexion. Si le luminaire est branché à l'aide d'un câble souple ou non métallique, raccordez le fil de mise à la terre du luminaire et le fil de mise à la terre de l'alimentation à l'aide d'un capuchon de connexion. Raccordez les fils d'alimentation aux fils du

luminaire à l'aide des capuchons de connexion fournis dans la trousse de quincaillerie, tel qu'il est illustré (fig. 8). Raccordez les fils noirs provenant du luminaire au fil d'alimentation noir et raccordez les fils blancs provenant du luminaire au fil d'alimentation blanc (fig. 9). Serrez bien les capuchons de connexion pour éviter que les fils ne se détachent. Fixez les capuchons de connexion aux fils en les enroulant de ruban isolant.

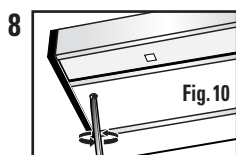

Fig. 10

Pour remettre en place le couvercle du compartiment des fils, fixez les deux vis dans le boîtier (fig. 10). Rangez tous les fils dans le compartiment des fils, puis placez le couvercle du compartiment des fils sur le luminaire et fixez-le à l'aide de vis.

9 L'installation est maintenant terminée. Rétablissez l'alimentation électrique du coffret de branchement.

Instructions Pour Le Raccordement

AVERTISSEMENT : Assurez-vous que l'ALIMENTATION est COUPEE avant de raccorder tout luminaire supplémentaire.

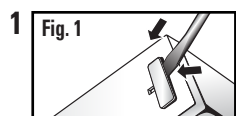

Fig. 1

À l'aide d'un tournevis ou d'un outil similaire, retirez le capuchon en plastique qui recouvre la prise afin d'y insérer le cordon de raccordement (fig. 1).

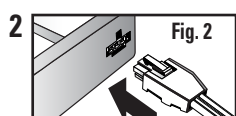

Fig. 2

Fixez le cordon de raccordement à la prise située à l'une des extrémités du luminaire (fig. 2). Les deux prises sont conçues en fonction d'un type de fiche précis. **REMARQUE :** Le cordon de raccordement ne peut être branché que sur l'une des prises. Ne forcez pas pour le brancher sur la prise

inappropriée; vous risqueriez d'endommager le luminaire. Le cordon de raccordement est muni de fiches distinctes à chacune de ses extrémités. Le cordon d'alimentation ne fonctionne qu'avec la combinaison fiche/prise appropriée. Acheminez le cordon jusqu'à la prise la plus près et branchez-le. Le luminaire est prêt.

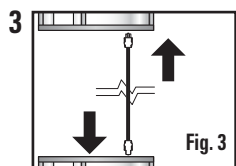

Fig. 3

Si vous comptez installer un deuxième ou un troisième luminaire, raccordez-le simplement à un luminaire préalablement installé, en suivant les instructions décrites aux étapes 1 à 4. Assurez-vous que l'alimentation est coupée avant de raccorder des luminaires supplémentaires. Assurez-vous également que la distance entre les luminaires n'excède pas la longueur du cordon de raccordement (fig. 3).

Dépannage

Les petits problèmes peuvent souvent être résolus sans avoir besoin de recourir à un électricien. Avant de faire quoi que ce soit sur le luminaire, coupez l'alimentation au niveau du disjoncteur pour éviter tout risque de choc électrique.

| Problème | Cause | Solution |
|--|--|---|
| Le luminaire ne s'allume pas | Il n'y a pas d'alimentation électrique | Vérifiez si le luminaire est sous tension |
| | Fil mal connecté | Vérifiez le câblage |
| | Interrupteur défectueux | Testez l'interrupteur et remplacez-le si nécessaire |
| Un fusible saute ou le disjoncteur s'ouvre lorsque vous allumez la lumière | Des fils sont croisés ou le fil d'alimentation électrique se décharge à la terre | Inspectez l'état des connexions de câblage |

Entretien Et Maintenance

Votre luminaire est fabriqué avec des matériaux de qualité qui dureront de nombreuses années et ne nécessiteront qu'un entretien minimum. Il est cependant conseillé de nettoyer périodiquement le luminaire avec un chiffon doux et un produit doux et non abrasif pour le nettoyage du verre. N'utilisez PAS de solvants ou de produits de nettoyage contenant des agents abrasifs. Lorsque vous nettoyez le luminaire, vérifiez qu'il est hors tension et ne pulvérisez pas de produit de nettoyage liquide directement sur le luminaire, des prises de courant, la fiche du cordon électrique ou un interrupteur.

Liste Des Pièces De Rechange

Gardez ce guide à portée de la main pour commander des pièces de rechange.

Sac de quincaillerie

HDW0414

HDW0622

HDW0830

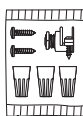

Besoin D'Aide?



Si une pièce est manquante ou si vous avez des questions, veuillez téléphoner au service clientèle au 1 800 291-8838, entre 8:30 h et 17 h (HNC), du lundi au vendredi.



Garantie de Ecolight®

GARANTIE LIMITÉE DE 3 ANS

Le fabricant garantit que ce produit est sans défauts de matériau ou de fabrication pendant une période de (3) ans à compter de la date de l'achat original par le consommateur. Nous réparerons ou remplacerons sans frais (à notre choix) le luminaire dans la couleur et le style d'origine dans la mesure des disponibilités, ou dans une couleur et un style similaires si l'article original n'est plus fabriqué. Le fabricant garantit les DEL pendant 3 ans, à condition que le luminaire ne soit pas utilisé dans une application commerciale dans le cadre de laquelle il est allumé 24 heures sur 24, et seulement s'il est utilisé dans un environnement résidentiel pendant 3 à 5 heures par jour. Les luminaires défectueux doivent être emballés correctement et renvoyés au fabricant avec une lettre d'explication ainsi que l'original de votre reçu montrant la date de l'achat. Téléphonez 1 800 291 8838 pour obtenir un numéro d'Autorisation de retour et une adresse où expédier votre produit défectueux. Remarque : aucun envoi en port dû ne sera accepté. Dans tous les cas, la responsabilité du fabricant est limitée au remplacement du produit d'éclairage défectueux. Le fabricant n'assumera aucune responsabilité pour de quelconques autres pertes, dommages ou blessures pouvant avoir été causés par le produit. Cette limitation de la responsabilité du fabricant couvre tous les dommages, pertes ou blessures (i) aux personnes, aux biens, ou autres, (ii) de nature indirecte ou accessoires, (iii) fondés sur les théories juridiques des contrats, de la négligence, de la responsabilité sans faute, des actes délictuels ou quasi-délictuels, ou autres, ou (iv) directement ou indirectement en rapport avec la vente, l'emploi ou la réparation du produit. Cette garantie vous confère des garanties juridiques particulières, et vous pouvez aussi avoir d'autres droits, qui varient d'une province à l'autre.

Ecolight, 5260 Capitol Drive, Wheeling, IL 60090

Imprimé en Chine



español

Preparación

Este ensamble puede regularse con un regulador electrónico de fase frontal. Los reguladores probados que son compatibles con esta lámpara son los Lutron: Diva(r) C*L(tm): DVWCL-153P* o DVCL-153P*, Lumea(r) C*L(tm): LGCL-153P*, y Toggler(r) C*L(tm): TGCL-153P8. Si no está familiarizado con las instalaciones eléctricas, se le recomienda que recurra a un electricista calificado para que realice la instalación.

INSTRUCCIONES IMPORTANTES DE SEGURIDAD

Una de las características de seguridad de esta unidad es que cuenta con un enchufe con conexión a tierra. Este enchufe se inserta en un tomacorriente con conexión a tierra sólo de una manera. Si aún no encaja, póngase en contacto con un electricista calificado. Nunca utilice este producto con una extensión eléctrica a menos que el enchufe pueda insertarse completamente. **NO** pase por alto esta característica de seguridad.

ADVERTENCIA: Para reducir el riesgo de INCENDIO, DESCARGAS ELÉCTRICAS O LESIONES A LAS PERSONAS:

1. Utilice solamente grapas aisladas o amarres plásticos para fijar los cables.
2. Pase y fije los cables de forma que no se corten ni dañen cuando se mueva el gabinete hacia la pared.
3. No utilice extensiones eléctricas. Use una regleta eléctrica con protección de sobretensión integral como suministro para otros dispositivos o accesorios eléctricos en el gabinete.
4. No está diseñado para iluminación de acuarios.
5. No es adecuado para instalaciones empotradas en techos o en sofijos.
6. **NO** intente instalar cuando está enchufado.
7. **SÓLO PARA USO EN INTERIORES.**
8. **NO** instale las luces LED en gabinetes que tienen un material de un grosor menor a 0,64 cm.
9. **NO** instale las luces dentro de gabinetes cerrados, a menos que sean cableadas y cumplan su código eléctrico local.
10. **NO** lo coloque sobre un fregadero o una estufa.

GUARDE ESTAS INSTRUCCIONES EN UN LUGAR CERCANO A SU ENSAMBLE, DE ESTA MANERA PODRÁ CONSULTARLAS POSTERIORMENTE.

IMPORTANTES: Estos cabezales de luz LED usan diodos emisores de luz que proporcionan iluminación. Los LED son semiconductores electrónicos y no tienen un filamento que se puede quemar como en el caso de una bombilla común. Por ello, los cabezales de luz LED pueden durar hasta 50.000 horas cuando se usan intermitentemente y nunca necesitan reemplazarse.

Instruccions de montaje

1 Encuentre una ubicación adecuada para instalar el ensamble donde tenga acceso al suministro de electricidad.

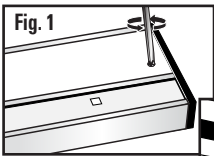
2  El ensamble utiliza tornillos de montaje cautivos que están preinstalados en el interior del compartimiento de cables. Para colocar los tornillos de montaje, primero retire los tornillos de ambos costados de la cubierta del compartimiento de cables (**Fig. 1**). Una vez que haya retirado los tornillos, quite la cubierta para dejar a la vista el compartimiento de cables y los tornillos de montaje cautivos (**Fig. 2**). Estos se ubicarán en ambos extremos del compartimiento de cables.

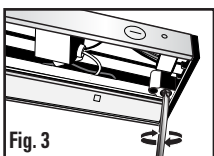
3  El ensamble se puede instalar de dos maneras. Para instalar usando orificios guías para tornillos, coloque el ensamble con firmeza sobre la superficie de montaje. Mientras la sostiene en su posición, marque las ubicaciones de los orificios guía en la superficie girando ambos tornillos hasta que traspasen la superficie. Con una broca para taladro de 1/16", taladre los orificios guía para los tornillos. Fije el ensamble al gabinete apretando los tornillos de montaje en los orificios guía taladrados. El ensamble también se puede montar sin los orificios guía, para esto coloque firmemente el ensamble sobre la superficie de montaje, luego gire los tornillos de montaje hasta que el ensamble quede bien ajustado en la superficie (**Fig. 3**).

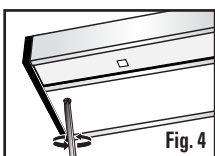
4  Una vez que el ensamble esté asegurado en el gabinete, reemplace la cubierta del compartimiento de cables (**Fig. 4**). Enchufe el cable de alimentación para finalizar la instalación.

Instruccions Del Enchufe

1  Con un destornillador u otra herramienta similar, retire la tapa del tomacorriente de plástico que cubre el tomacorriente de entrada para insertar el cable de alimentación (**Fig. 1**).

2  **ADVERTENCIA: NO** enchufe el cable de alimentación en el suministro de electricidad antes de finalizar la instalación. Fije el cable de alimentación en el receptáculo "enrollado" en un extremo del ensamble (**Fig. 2**). Los 2 tomacorrientes están diseñados para aceptar un enchufe específico solamente.

NOTA: El cable de alimentación sólo se puede enchufar correctamente en un extremo, no intente insertarlo a presión en el receptáculo equivocado, esto puede dañar el ensamble. El enchufe del cable de alimentación entrará completamente una vez que haya conectado el cierre del enchufe. Lleve el cable hasta el tomacorriente más cercano y enchúfelo. La lámpara está lista para usar.

Instalación Directa Del Cable

ADVERTENCIA: Asegúrese de que el suministro eléctrico esté apagado.

ADVERTENCIA: PELIGRO DE DESCARGA

Si el ensamble tiene conexión directa, ya no necesitará el cable de alimentación y podrá desecharlo. **NO** retire la tapa del receptáculo de plástico que cubre el receptáculo de entrada. **NO** enchufe el cable de alimentación en el ensamble.

1  Retire los tornillos de la cubierta del compartimiento de cables y levante (**Fig. 1**). Una vez que la cubierta del compartimiento de conductores esté liberada, retírela y colóquela a un lado.

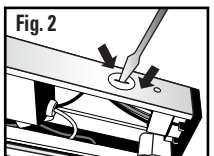
2  Después de determinar el lugar en donde instalará el ensamble, marque el orificio semiperforado correspondiente más cercano a la línea del conductor del suministro y retírela (**Fig. 2**). **RETIRE CADA ORIFICIO SEMIPERFORADO GOLPEÁNDOLO CON UN DESTORNILLADOR DE CABEZA PLANA O PUNZÓN HASTA QUE SE ABRA.** Si no se puede perforar el orificio, utilice pinzas y dóblelo hacia delante y hacia atrás hasta que salga.

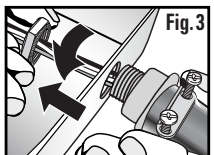
3  Fije el aliviador de tensión proporcionado introduciendo el extremo roscado (desde la parte exterior del ensamble) por el orificio semiperforado. Asegure el aliviador de tensión a la estructura del ensamble apretando el sujetador (desde el interior del ensamble) (**Fig. 3**). **NOTA:** Recuerde orientar los tornillos del aliviador de tensión de forma tal que le permita apretar o aflojar los tornillos para la abrazadera después de haber fijado la ensamble a la superficie de montaje.

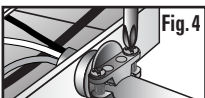
4  Inserte la conexión flexible o el cable NM a través del aliviador de tensión y apriete la abrazadera hasta que esté firme. Asegúrese de que el cable tenga la longitud suficiente para la conexión (Fig. 4).

5  Dentro del compartimiento de los cables hay 2 cables conductores. un cable blanco y uno negro, ambos poseen engarzadores en los conectores en los extremos de los cables, junto con un cable verde con conexión a tierra (Fig. 5). Estos son los únicos cables que estarán conectados a los conductores de suministro. **NOTA:** Puede necesitar cortar las uniones que sostienen a los cables para poder soltar los cables conductores del ensamble (Fig. 6).

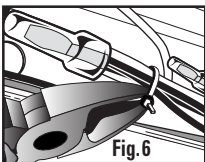

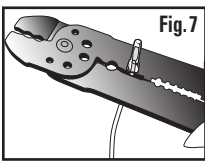
6  Con unas pinzas, quite los engarzadores de los conectores para poder retirarlos o use una pinza cortacables para cortar directamente cada cable debajo de los conectores engarzados (Fig. 7). Cuando realice los cortes, debe asegurarse de que el cable de suministro es lo suficientemente largo para completar la conexión. Después de retirar el empalme plástico, despegue aproximadamente 9,53 mm de los aislantes. **NOTA:** No retire los empalmes plásticos incluidos en el kit de aditamentos. Utilice los tornillos en los engarzadores de los conectores ni trate de usarlos nuevamente. Utilice los tornillos en los empalmes plásticos incluidos en el kit de aditamentos.

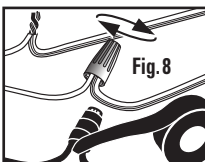

7  Para garantizar la seguridad y un funcionamiento adecuado, el ensamble debe tener una conexión a tierra adecuada. Si no conoce los métodos para conectar el ensamble adecuadamente a tierra, consulte a un electricista calificado. Se incluye un cable de cobre o un cable verde con conexión a tierra prefijado al ensamble. Si la caja eléctrica es de plástico y/o en su interior tiene un conductor de tierra de cobre desnudo o verde, conecte el cable de puesta a tierra con el terminal del cable de la lámpara usando uno de los empalmes plásticos. Si conecta el ensamble usando una conexión flexible o un cable NM, el conductor de conexión a tierra del ensamble y la conexión a tierra del suministro eléctrico deben conectarse entre ellos usando un empalme plástico. Conecte los conductores de suministro a los conductores de la lámpara con los empalmes plásticos que se proporcionan con el kit de aditamentos de instalación, como se indica en la ilustración (Fig. 8). Los conductores negros del ensamble se conectan a los conectores negros de suministro y los conectores blancos al conector de suministro blanco (Fig. 9). Apriete bien los empalmes plásticos para evitar que los conductores se aflojen. Adhiera los empalmes plásticos al cable con cinta aislante.

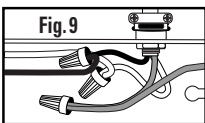

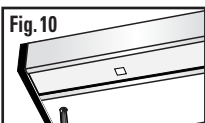
8  Para volver a fijar la cubierta del compartimiento de cables, atornille los dos tornillos en el compartimiento (Fig. 10). Primero introduzca todos los cables en el compartimiento, luego coloque la cubierta del compartimiento de cables en el ensamble y fíjela con tornillos.



9 La instalación está completa. Restablezca la alimentación que va a la caja eléctrica.

Instrucciones De Conexión

ADVERTENCIA: Antes de conectar más ensambles, asegúrese de que haya cortado la energía.

1  Con un destornillador u otra herramienta similar, retire la tapa del tomacorriente de plástico que cubre el tomacorriente de entrada para insertar el cable de conexión (Fig. 1).

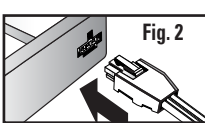

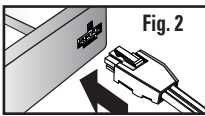
2  Fije el cable de conexión en el receptáculo de entrada en un extremo del ensamble (Fig. 2). Los 2 tomacorrientes están diseñados para aceptar un enchufe específico solamente. **NOTA:** El cable de conexión sólo se puede enchufar correctamente en un extremo, no intente insertarlo a presión en el receptáculo equivocado, esto puede dañar el ensamble. El cable de conexión cuenta con enchufes distintos en ambos extremos del cable. De la misma manera, el cable sólo funciona con la combinación correcta entre enchufe y receptáculo. Lleve el cable hasta el tomacorriente más cercano y enchúfelo. La lámpara está lista para usar.

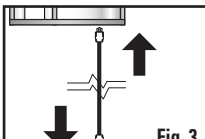
3  Se va a instalar un segundo o tercer ensamble, basta con conectarlo a un ensamble instalado previamente. Siga las instrucciones especificadas desde el paso 1 al 2. Asegúrese de que no haya suministro de electricidad antes de conectar más ensambles. Además, asegúrese de que la distancia entre los ensambles no supere la longitud del cable conector (Fig. 3).



Guía de resolución de problemas

Los problemas menores se pueden resolver a menudo sin la ayuda de un electricista. Antes de hacer cualquier trabajo en el aplique, corte el suministro eléctrico en el panel de cortacircuitos para evitar las descargas eléctricas.

| Problema | Causa | Solución |
|---|--|---|
| El aplique no se enciende | El suministro eléctrico está desconectado | Compruebe si el suministro eléctrico está conectado |
| | Mala conexión del enchufe | Compruebe el cableado |
| | Interruptor defectuoso | Compruebe o reemplace el interruptor |
| El fusible se funde o el cortacircuito salta al encender la luz | Los cables están en cortocircuito o el cable de alimentación está perdiendo corriente a tierra | Compruebe las conexiones de los cables |

Instrucciones de limpieza

Su accesorio para iluminación está fabricado con materiales de alta calidad que durarán muchos, muchos años con un cuidado mínimo. Puede que usted quiera limpiar periódicamente el accesorio para iluminación utilizando un limpiador de vidrio suave y no abrasivo y un paño suave. NO use solventes ni limpiadores que contengan agentes abrasivos. Cuando limpie el accesorio para iluminación, asegúrese de haber apagado el suministro eléctrico y no rocíe limpiador líquido directamente sobre el accesorio para iluminación, los receptáculos de conexión, el enchufe del cable de unión o el interruptor.

Lista de piezas de repuesto

Mantenga esta guía práctica para que ordenen las piezas de recambio.

Juego de piezas de instalación

HDW0414

HDW0622

HDW0830



¿Necesita ayuda?



En caso de que le falte alguna pieza o tenga preguntas sobre la instalación, sírvase visitar nuestro sitio Web e www.goodearthlighting.com/support.html o llame al Centro de Atención al Cliente al **1-800-291-8838**, de 8:30 a.m. a 5 p.m. Hora Central (CST), de lunes a viernes.



La Garantía de Ecolight™ Lighting

GARANTÍA LIMITADA DE 3 AÑOS

El fabricante garantiza que este accesorio para iluminación estará libre de defectos de materiales y fabricación durante un período de (3) años a partir de la fecha de compra original por el consumidor. Repararemos o reemplazaremos (a opción nuestra) la unidad en el color y estilo originales, si se encuentran disponibles, o en un color y un estilo similares si el artículo original ha sido descontinuado, sin cargo alguno. El fabricante garantiza las luces LED durante 3 años, siempre y cuando el accesorio para iluminación no se utilice en una aplicación comercial en la que esté encendido 24 horas al día, pero se utilice en un entorno residencial durante 3-5 horas al día. Las unidades defectuosas deben ser empaquetadas apropiadamente y enviadas al fabricante con una carta de explicación y su recibo de compra original en el cual se muestre la fecha de compra. Llame al 1-800-291-8838 para obtener un número de Autorización de Devolución y una dirección a la cual enviar su producto defectuoso. Nota: No se aceptarán envíos contra reembolso (C.O.D.). La responsabilidad del fabricante está limitada en cualquier caso al reemplazo del producto accesorio para iluminación defectuoso. El fabricante no será responsable por ninguna otra pérdida, daño o lesión que el producto cause. Esta limitación a la responsabilidad del fabricante incluye toda pérdida, daño o lesión que (I) sea a una persona o un bien u otra cosa; (II) sea de carácter incidental o emergente; (III) se base en teorías de garantía, contrato, negligencia, responsabilidad estricta, agravio o de otro tipo; o (IV) se relacione, directa o indirectamente, con la venta, el uso o la reparación del producto. Esta garantía le confiere a usted derechos específicos y es posible que usted tenga también otros derechos que varían de un estado a otro.

Ecolight Lighting, Inc., 5260 Capitol Drive, Wheeling, IL 60090

Impreso en China

©2013 Ecolight Lighting, Inc.
39131NSG0209